

福島県水産海洋研究センター

〒970-0316 いわき市小名浜下神白字松下13番地2  
TEL 0246-54-3151 FAX 0246-54-9099  
http://www.pref.fukushima.lg.jp/sec/37380b/

海況(表面)

本県海域への黒潮系暖水の波及は前週よりやや強まりました。

本県海域50海里以内の水温は11~20℃台となっています。

小名浜の定地水温は前週並みで、平年より3℃高めでした。

松川浦の定地水温は前週並みで、平年より1℃高めでした。

見通し(一週間)

現状並みか高い水温で推移するでしょう。

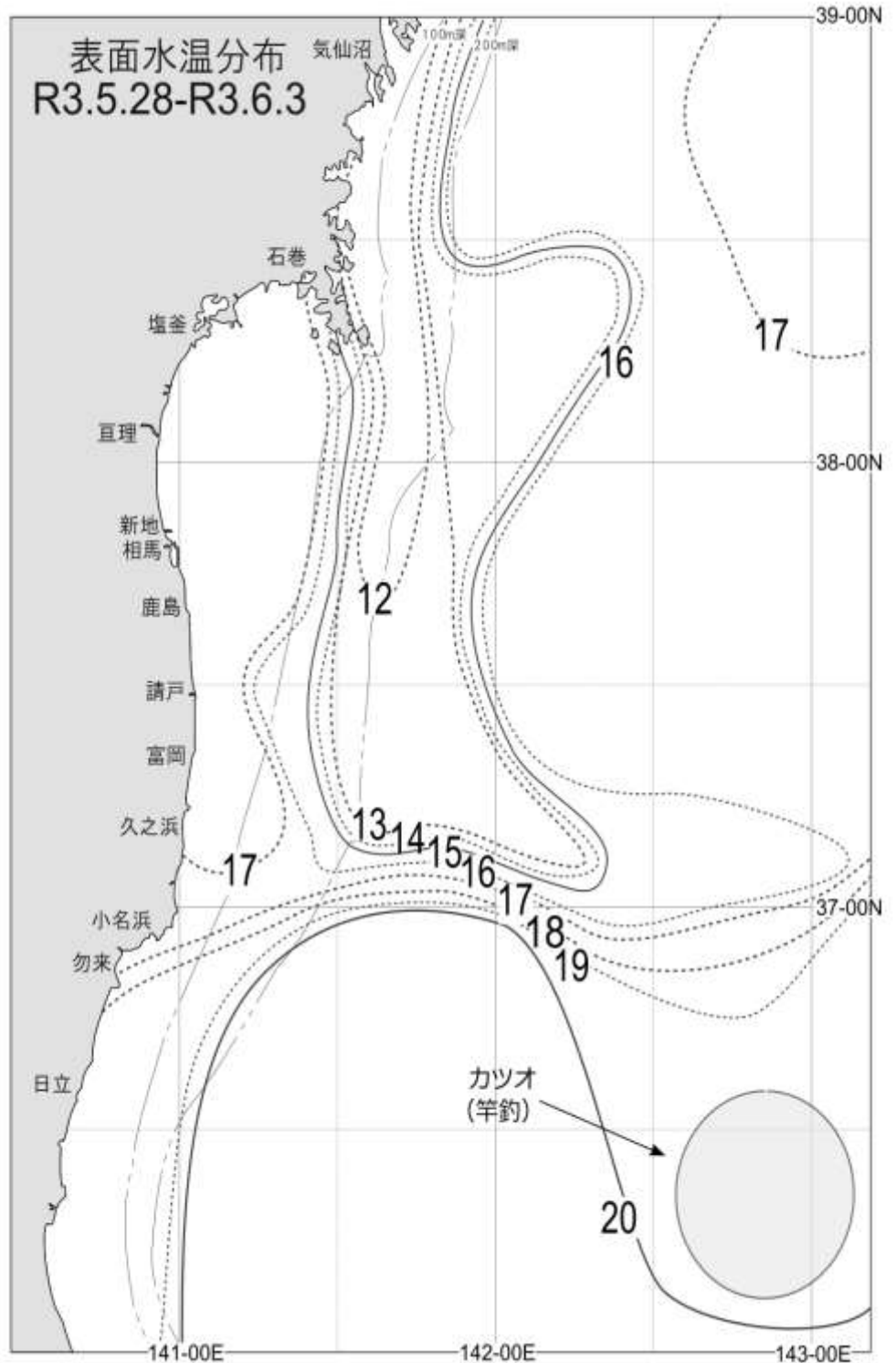

定地水温の推移(℃)

	小名浜	松川浦
5/28	16.2	18.0
5/31	16.9	18.3
6/1	17.7	18.1
6/2	17.3	17.3
6/3	17.8	17.5

令和3年前々回

令和3年前回

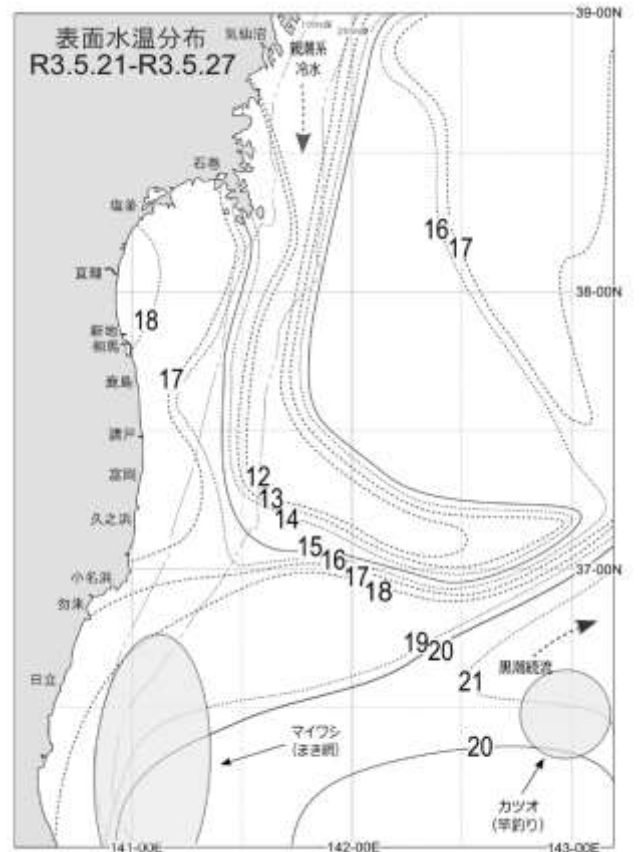
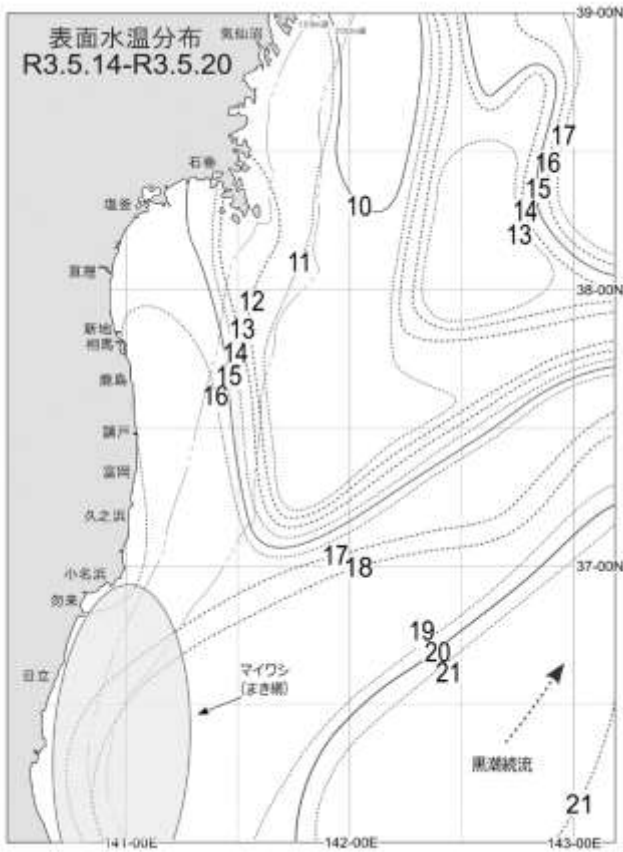

令和元年同期

令和2年同期

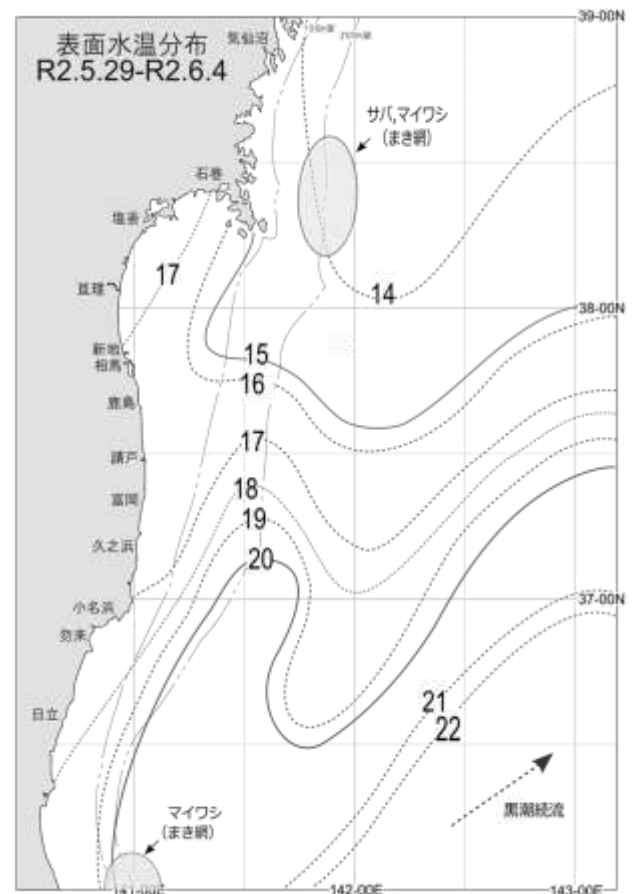
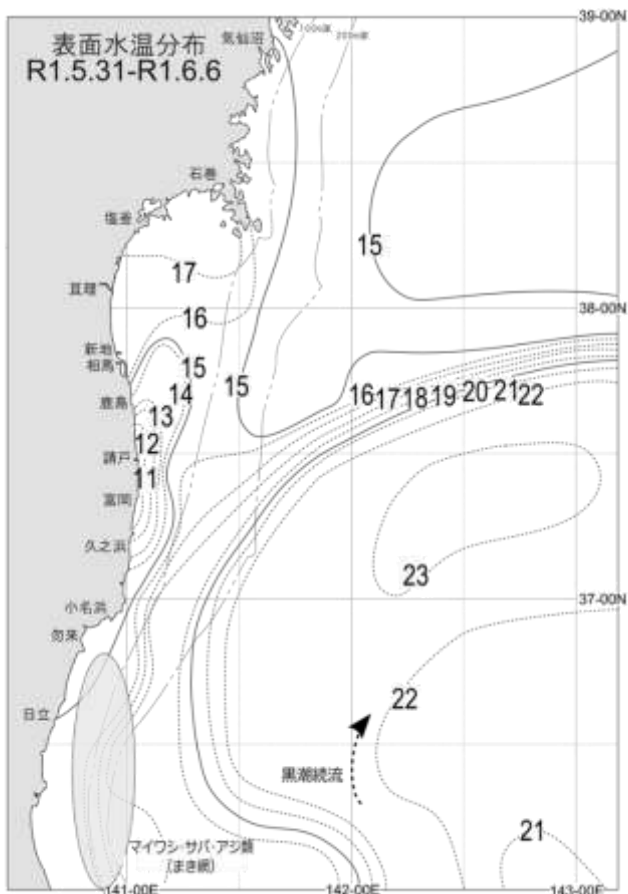

福島県水産海洋研究センター

〒970-0316 いわき市小名浜下神白字松下13番地2  
TEL 0246-54-3151 FAX 0246-54-9099  
<http://www.pref.fukushima.lg.jp/sec/37380b/>

海況(表面)

本県海域への黒潮系暖水の波及は前週よりやや強まりました。

本県海域50海里以内の水温は12~20℃台となっています。

小名浜の定地水温は前週より1℃降温し、平年並みでした。

松川浦の定地水温は前週より1℃昇温し、平年より1℃高めでした。

見通し(一週間)

現状並みか高い水温で推移するでしょう。

定地水温の推移(℃)

	小名浜	松川浦
6/4	17.7	14.5
6/7	15.4	19.6
6/8	15.3	20.2
6/9	14.8	19.8
6/10	15.9	22.0

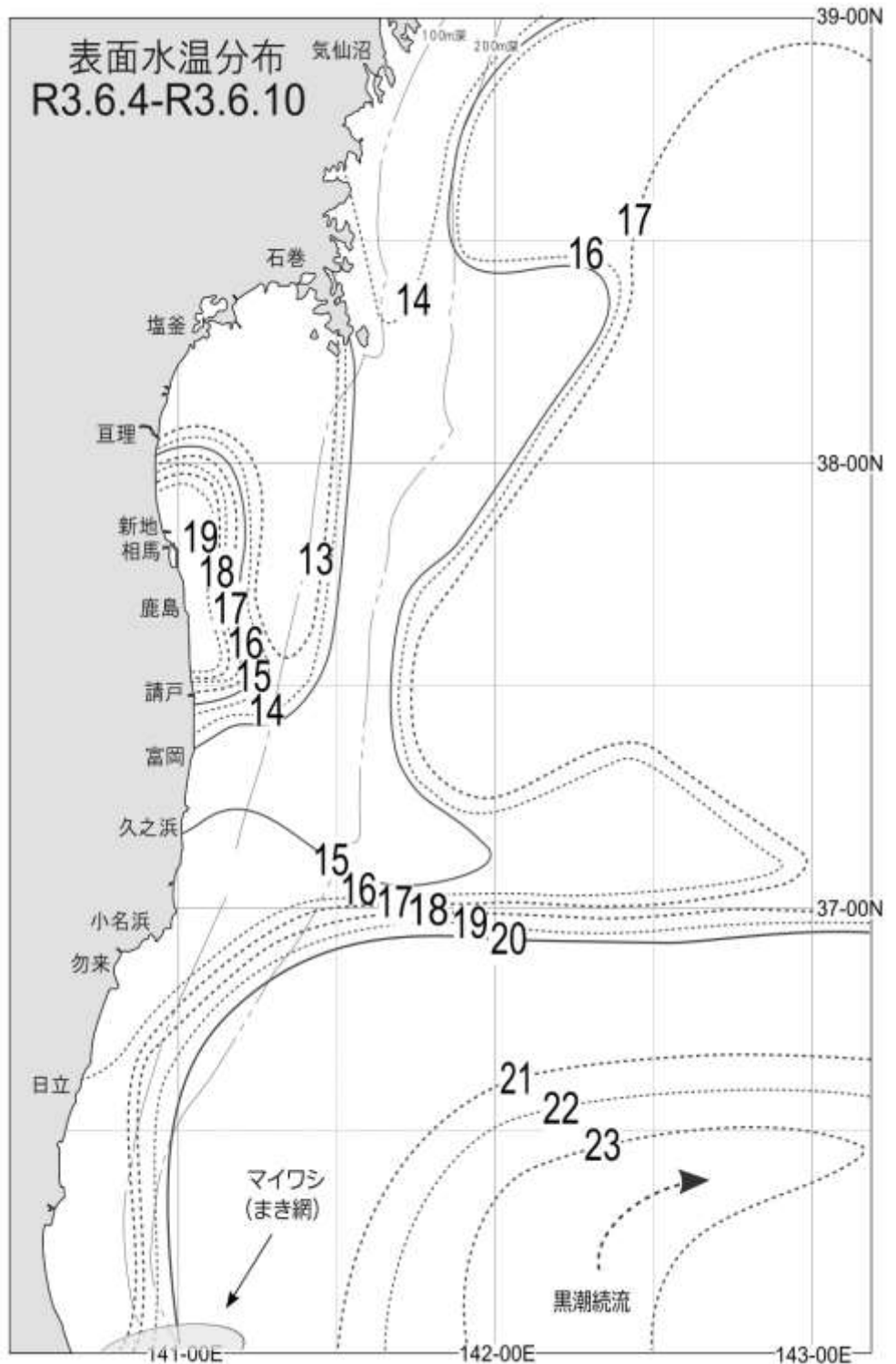

令和3年前々回

令和3年前回

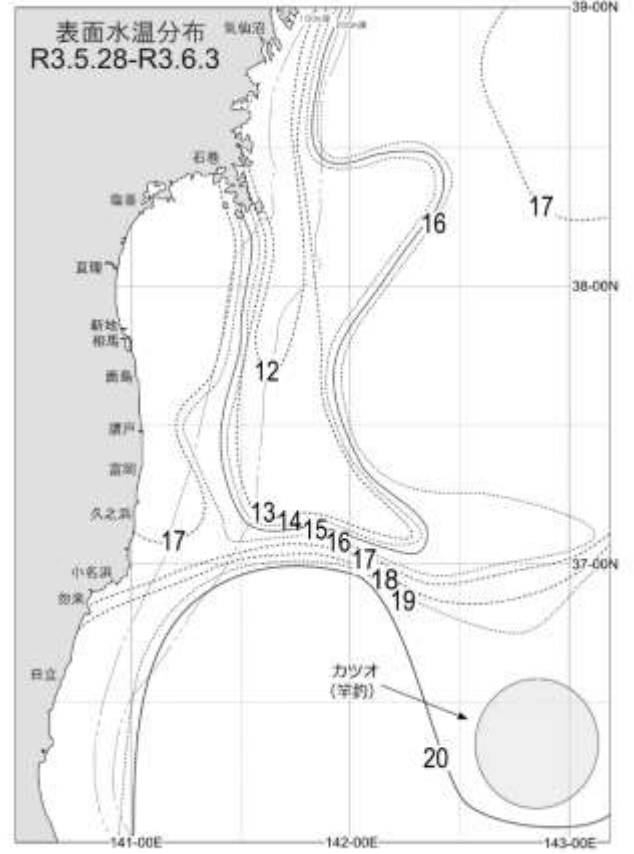
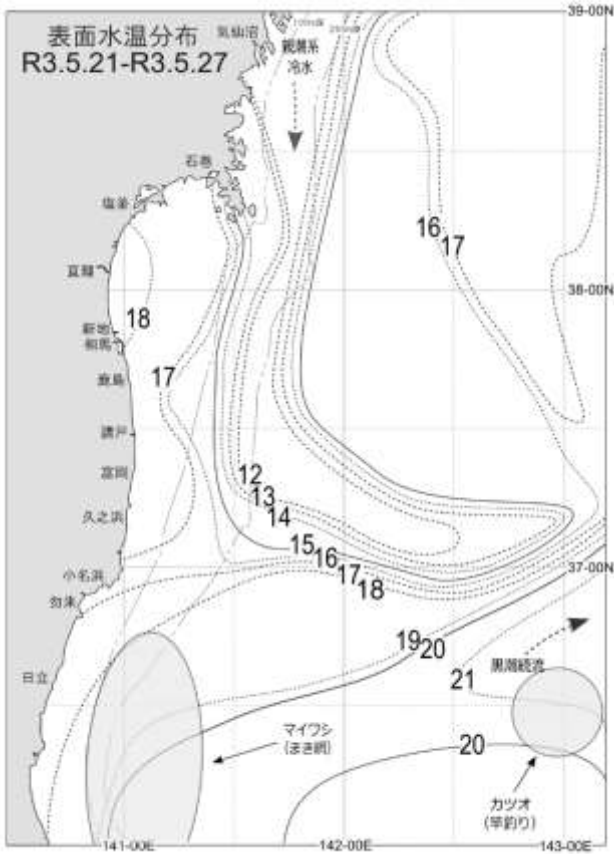

令和元年同期

令和2年同期

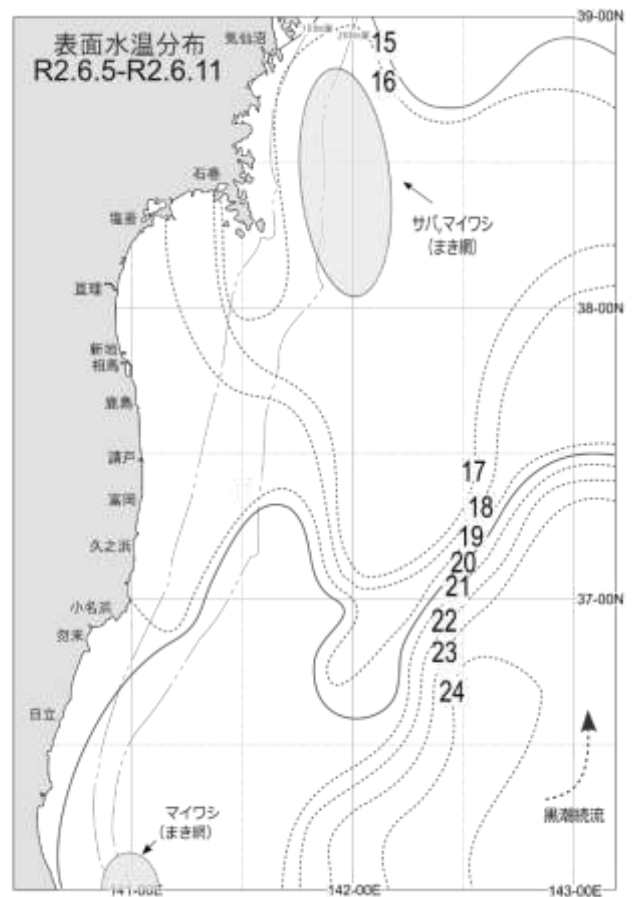
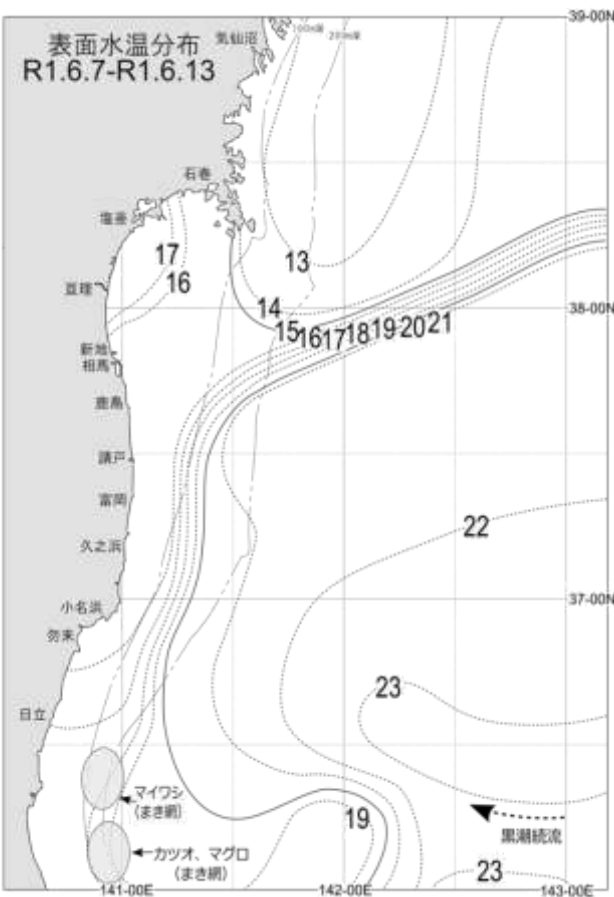

福島県水産海洋研究センター

〒970-0316 いわき市小名浜下神白字松下13番地2  
TEL 0246-54-3151 FAX 0246-54-9099  
http://www.pref.fukushima.lg.jp/sec/37380b/

海況(表面)

本県海域への黒潮系暖水の波及は前週並みでした。

本県海域50海里以内の水温は15~20℃台となっています。

小名浜の定地水温は前週より1℃昇温し、平年より1℃高めでした。

松川浦の定地水温は前週より1℃昇温し、平年より2℃高めでした。

見通し(一週間)

現状並みか高い水温で推移するでしょう。

定地水温の推移(℃)

	小名浜	松川浦
6/11	17.5	21.5
6/14	16.4	19.0
6/15	15.7	19.5
6/16	16.5	21.1
6/17	18.1	20.9

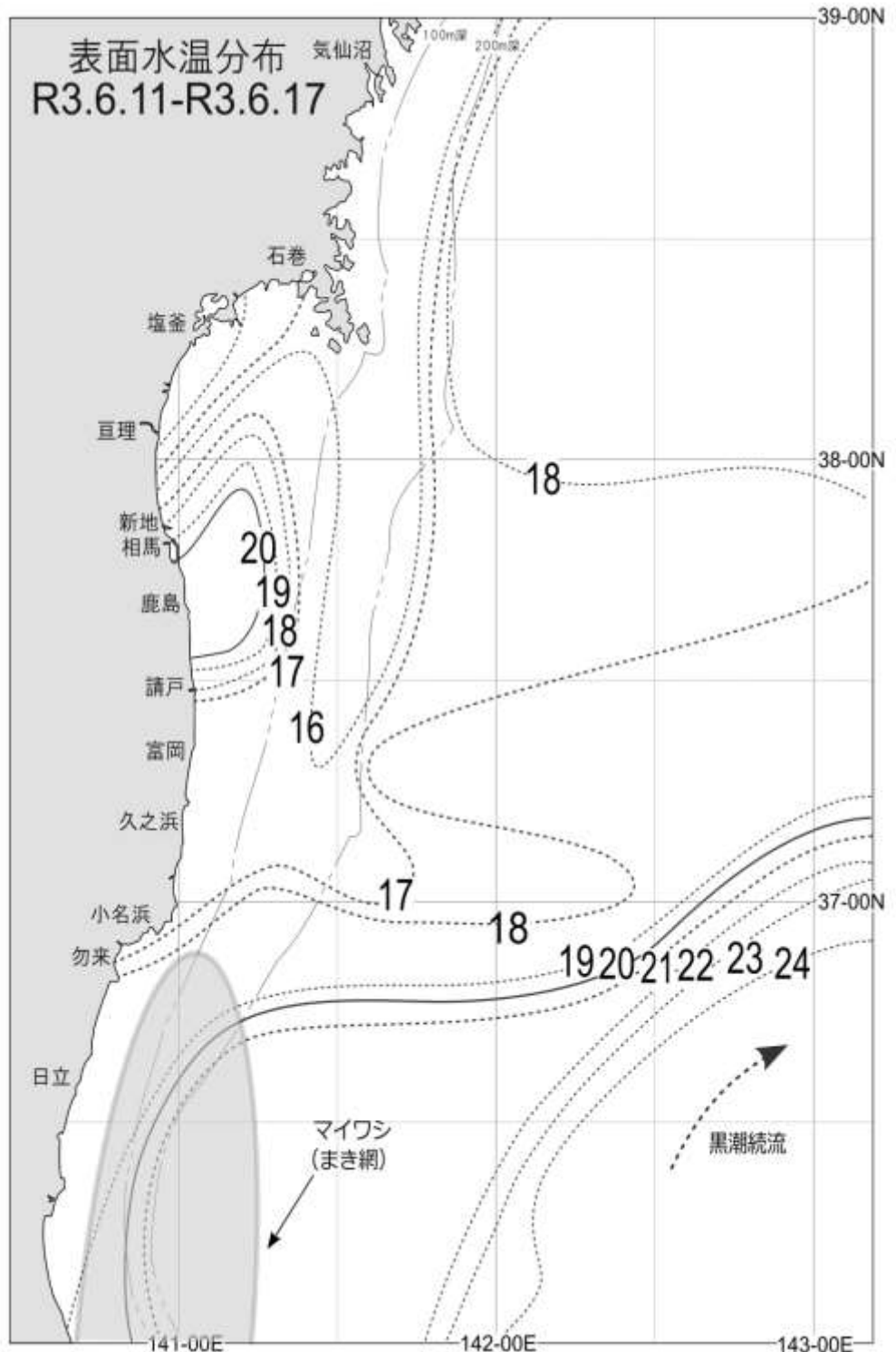

令和3年前々回

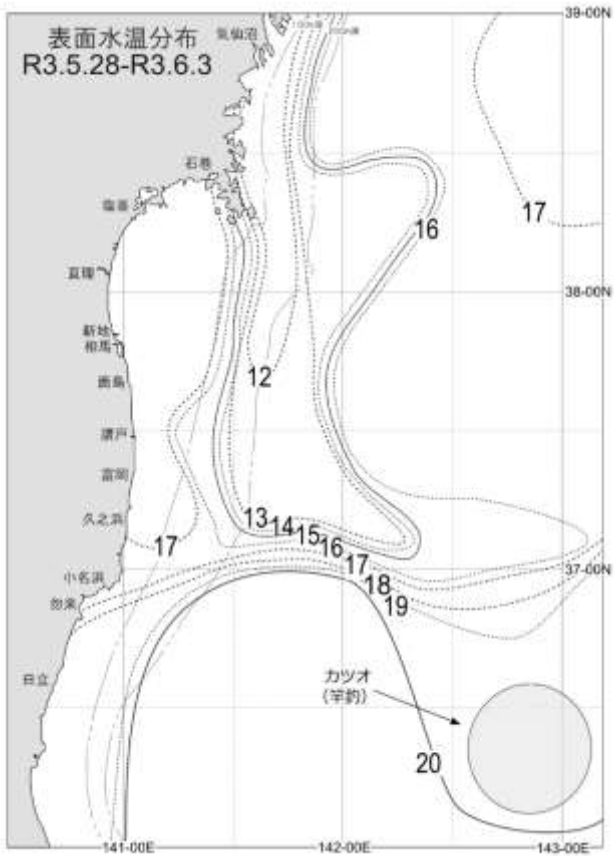

令和3年前回

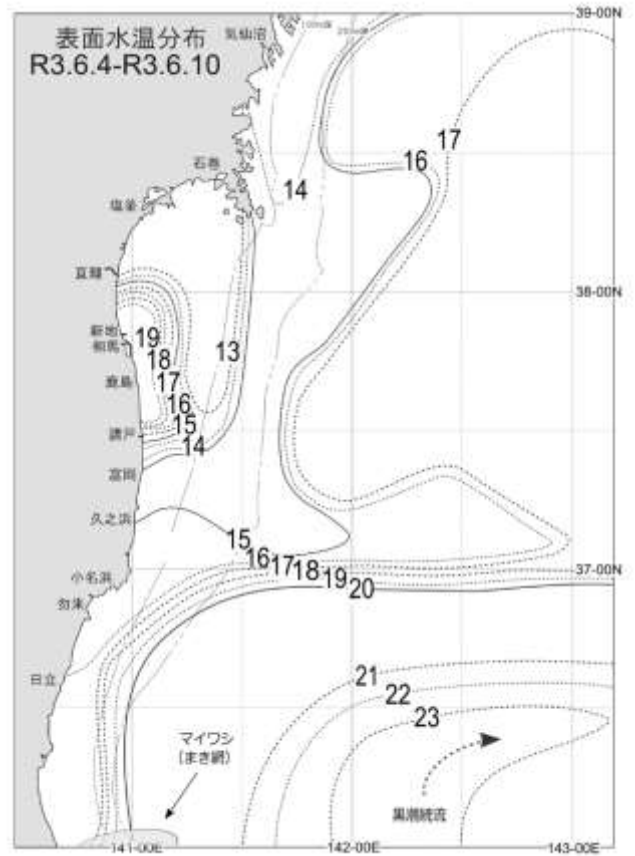

令和元年同期

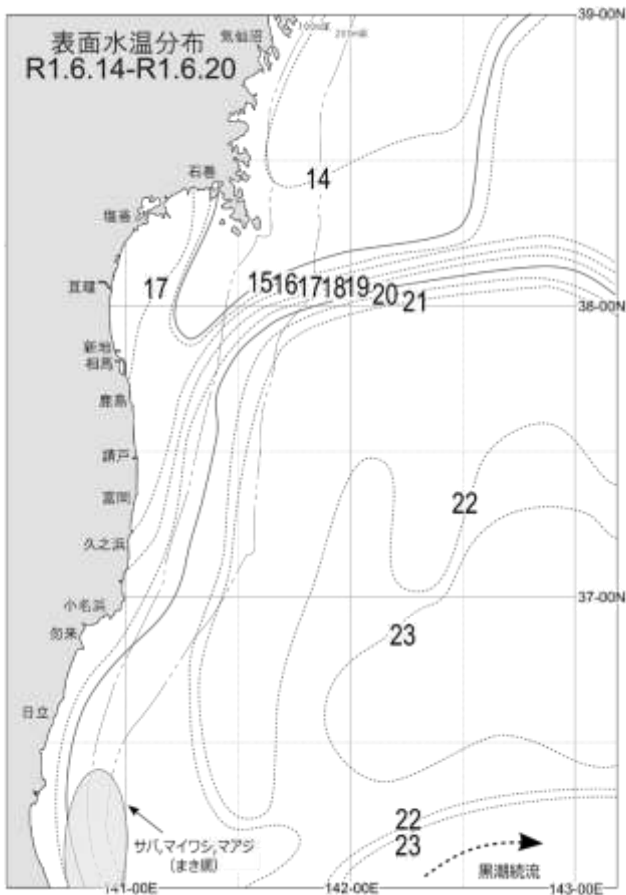

令和2年同期

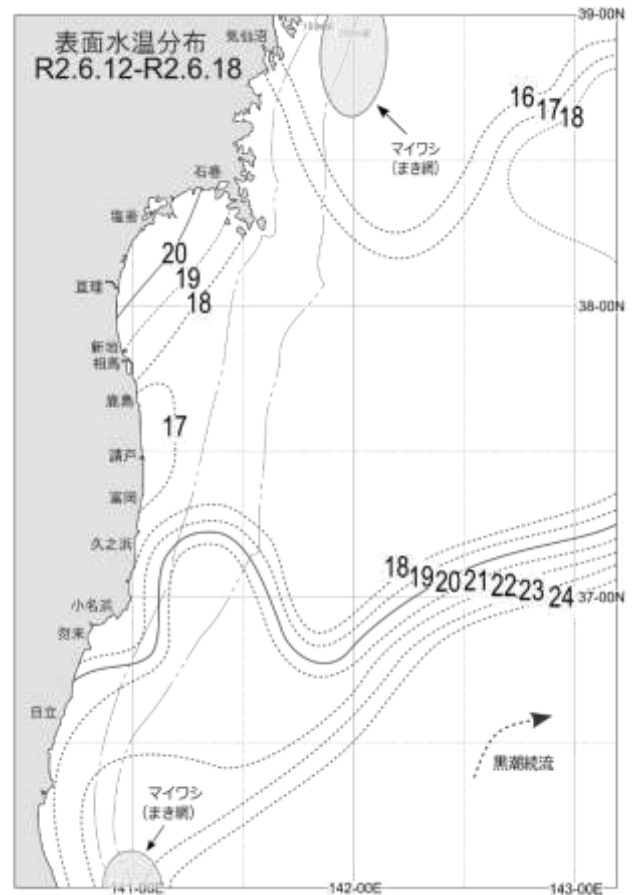

福島県水産海洋研究センター

〒970-0316 いわき市小名浜下神白字松下 13 番地 2  
TEL 0246-54-3151 FAX 0246-54-9099  
http://www.pref.fukushima.lg.jp/sec/37380b/

海況 (表面)

本県海域への黒潮系暖水の波及は前週よりやや強まりました。

本県海域 50 海里以内の水温は 17~23℃台となっています。

小名浜の定地水温は前週より 1℃昇温し、平年より 1℃高めでした。

松川浦の定地水温は前週より 2℃昇温し、平年より 3℃高めでした。

見通し (一週間)

現状並みか昇温するでしょう。

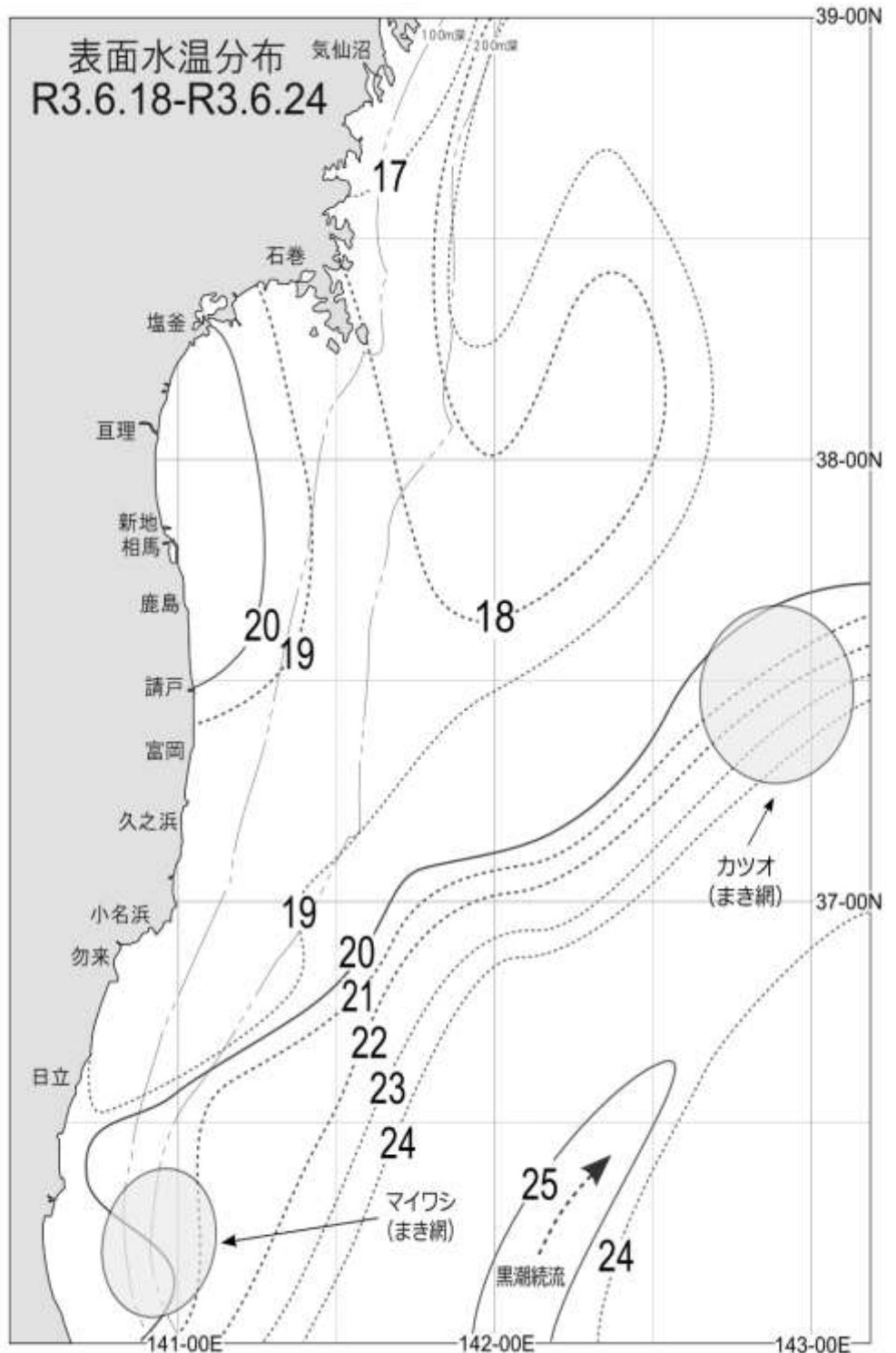

定地水温の推移(℃)

	小名浜	松川浦
6/18	18.2	22.1
6/21	17.1	20.1
6/22	18.2	22.6
6/23	18.2	22.9
6/24	17.6	22.1

令和3年前々回

令和3年前回

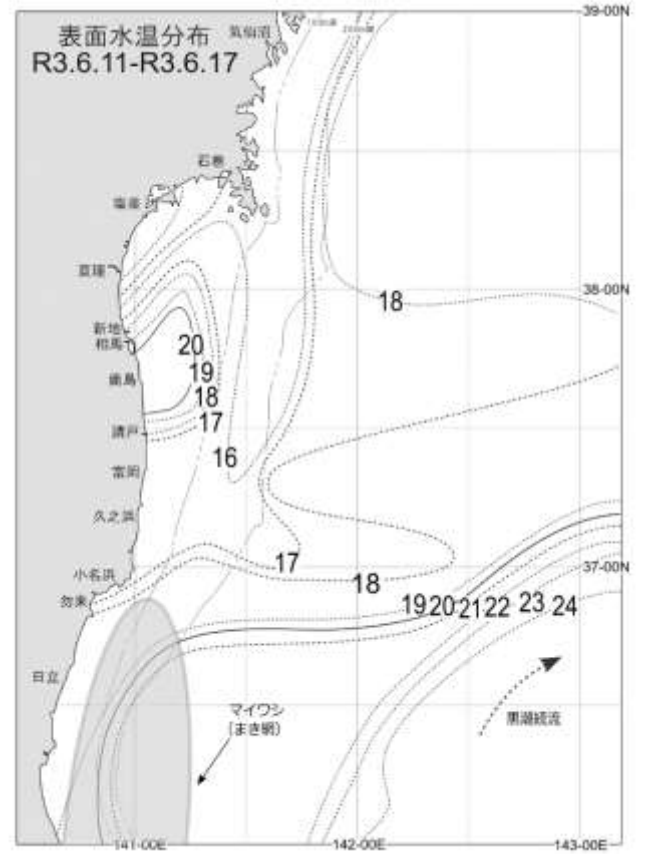
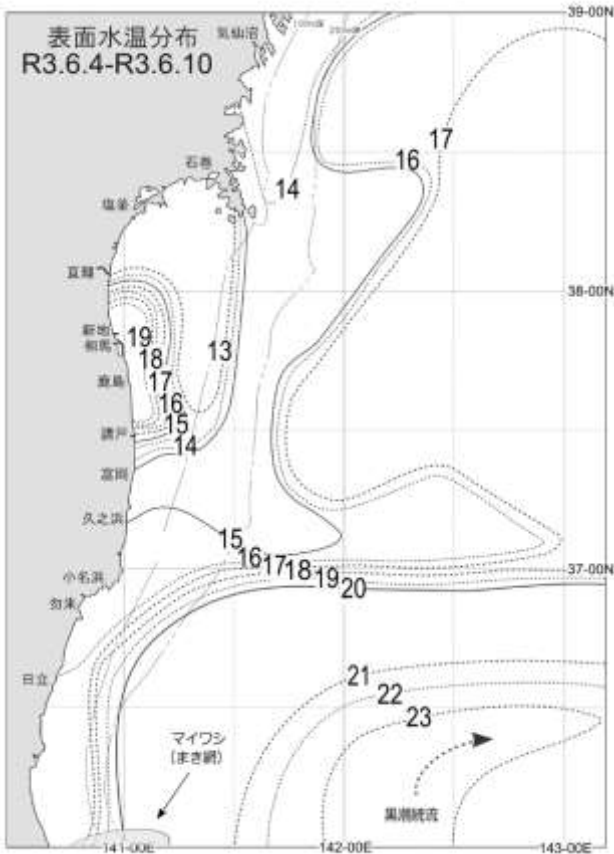

令和元年同期

令和2年同期

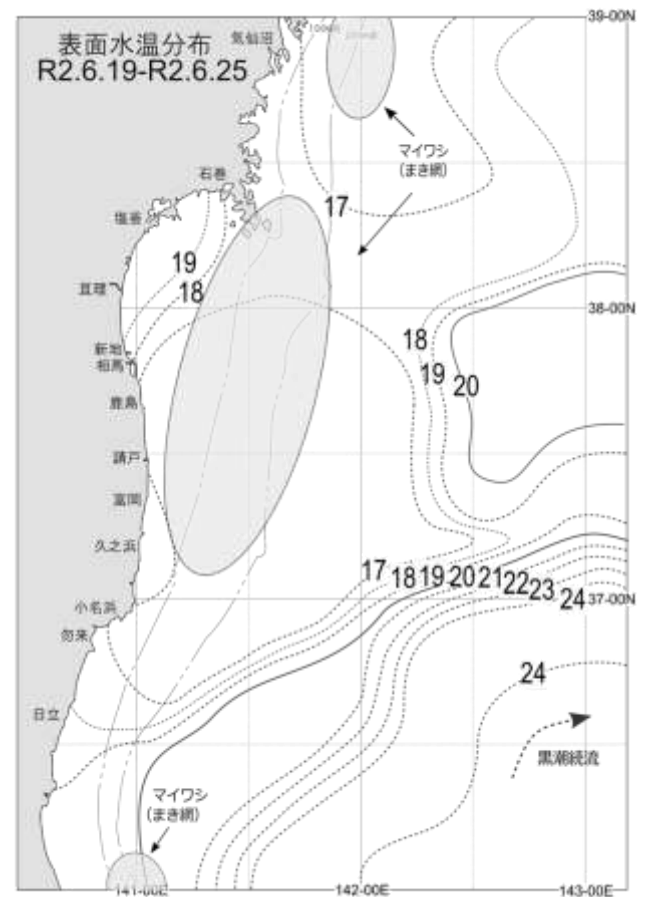
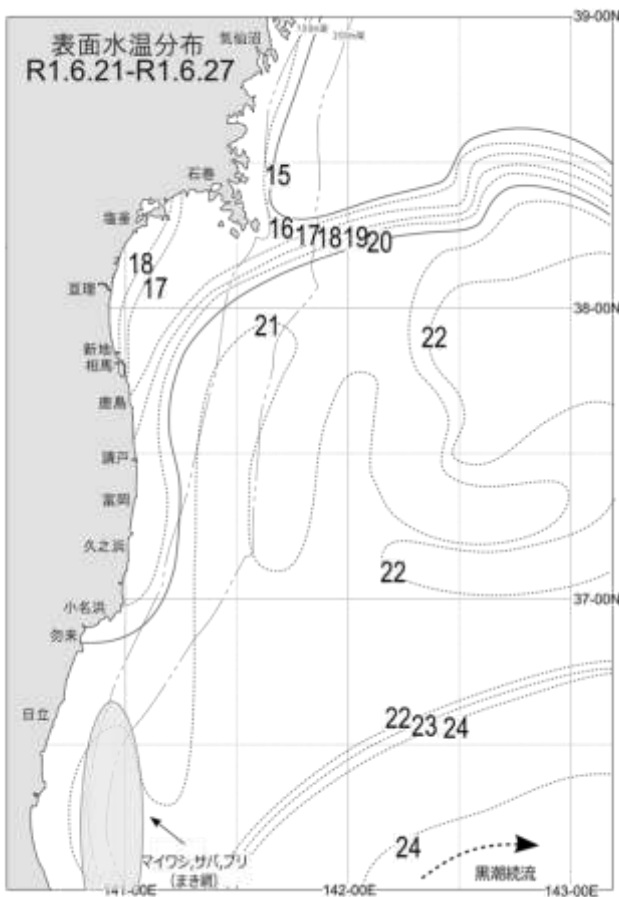



福島県水産海洋研究センター

〒970-0316 いわき市小名浜下神白字松下 13 番地 2  
TEL 0246-54-3151 FAX 0246-54-9099  
<http://www.pref.fukushima.lg.jp/sec/37380b/>

海況 (表面)

本県海域への黒潮系暖水の波及は前週よりやや強まりました。

本県海域 50 海里以内の水温は 18~22℃台となっています。

小名浜の定地水温は前週より 1℃昇温し、平年より 2℃高めでした。

松川浦の定地水温は前週並み、平年より 2℃高めでした。

見通し (一週間)

現状並みで推移するでしょう。

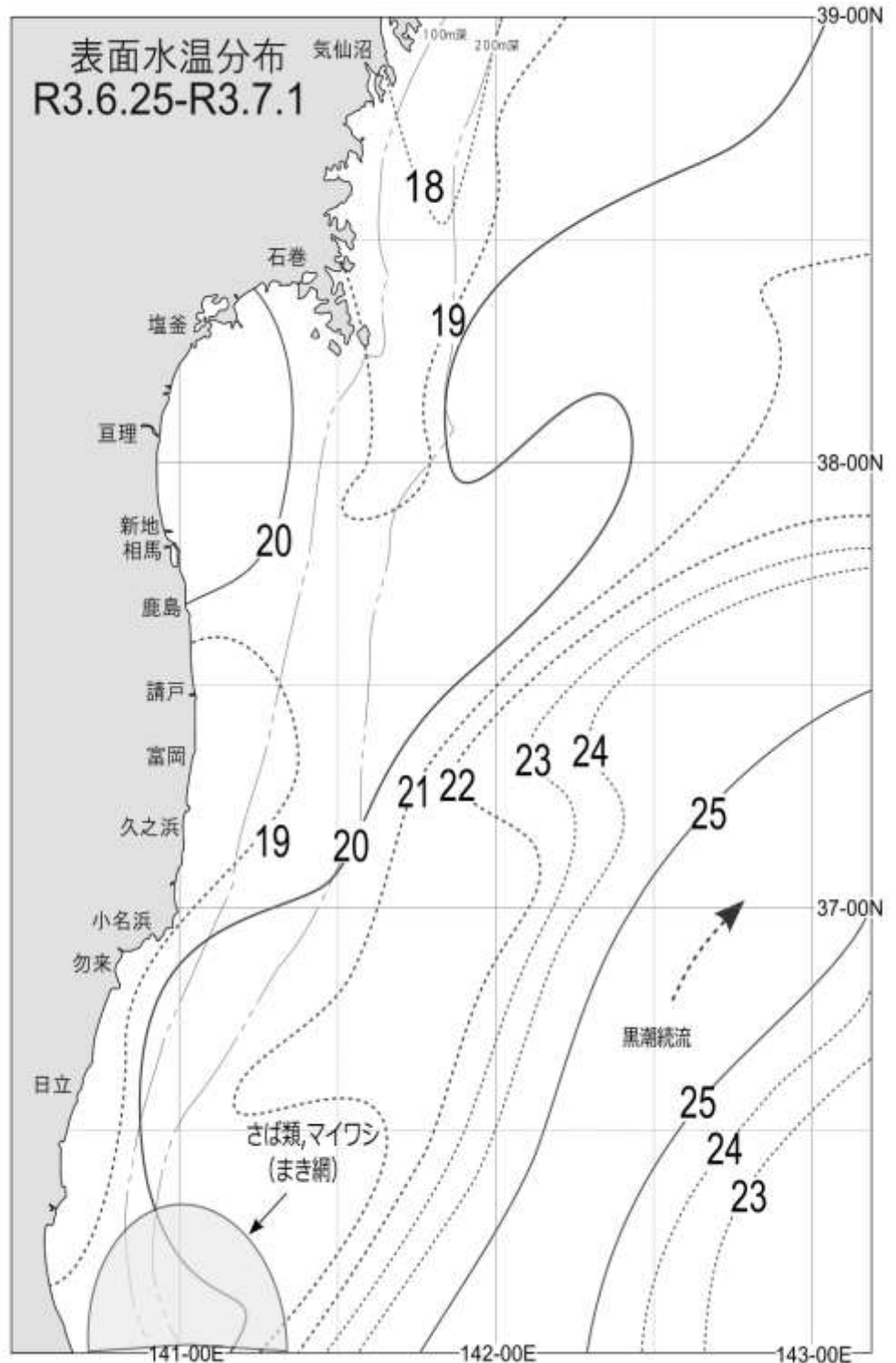

定地水温の推移(℃)

	小名浜	松川浦
6/25	18.2	22.8
6/28	18.7	22.6
6/29	19.5	21.7
6/30	19.7	22.2
7/1	20.1	21.7

令和3年前々回

令和3年前回

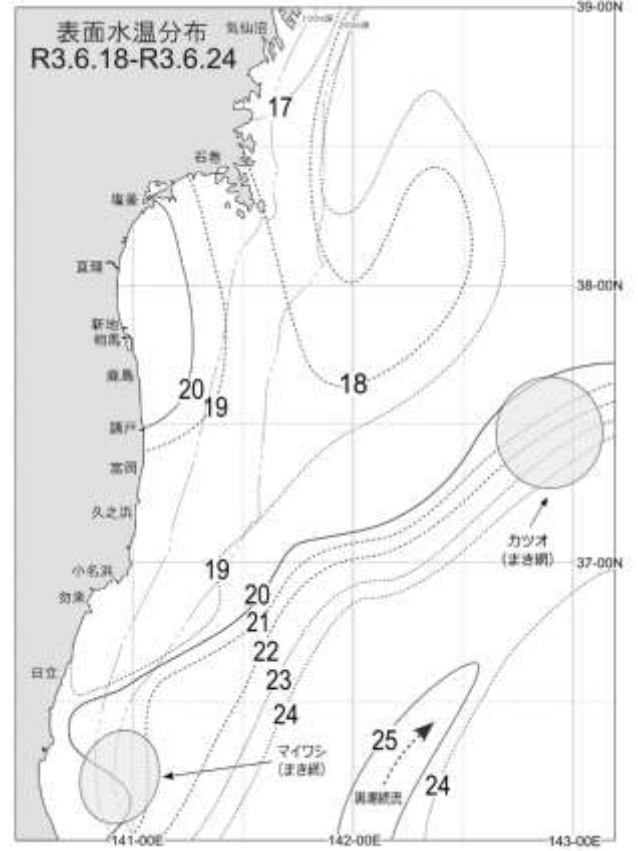
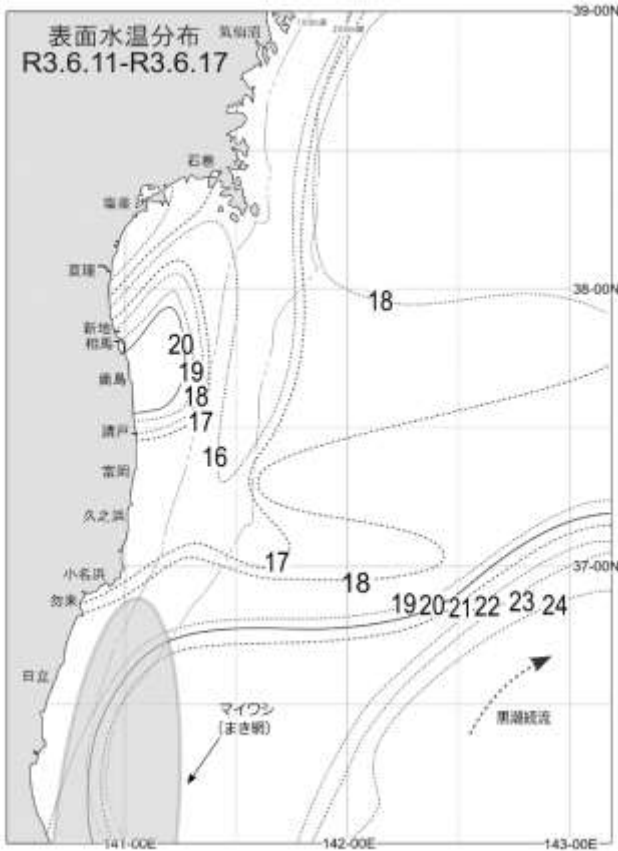

令和元年同期

令和2年同期

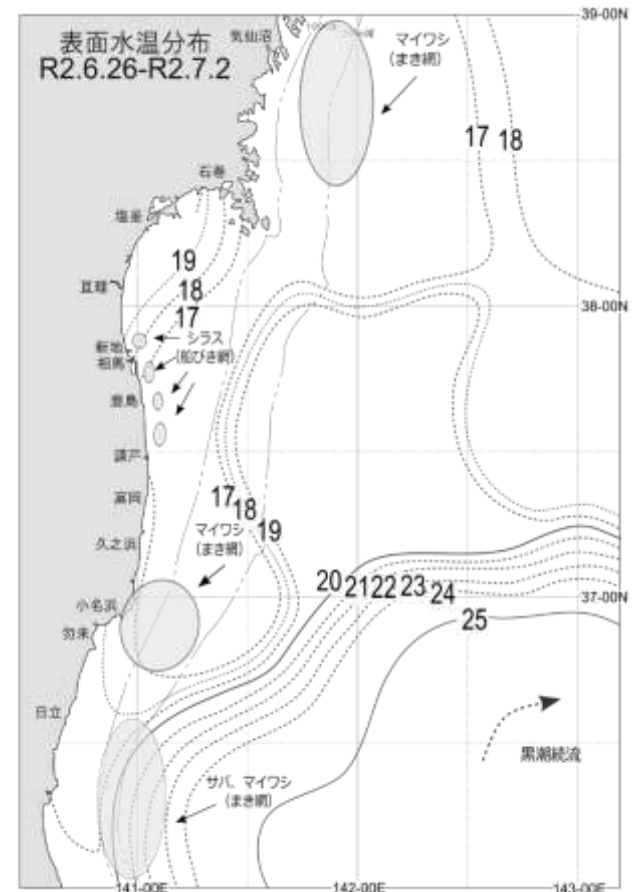
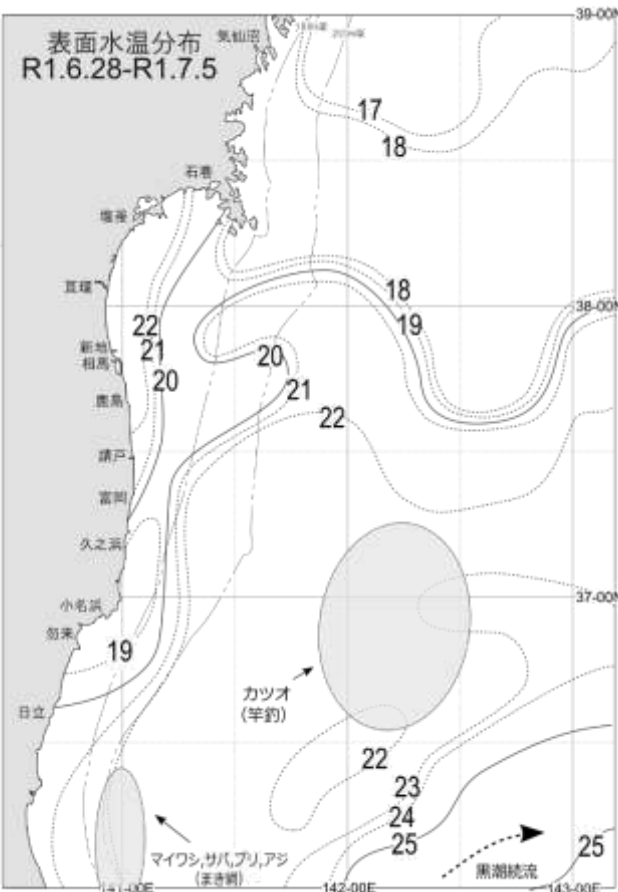

福島県水産海洋研究センター

〒970-0316 いわき市小名浜下神白字松下 13 番地 2  
TEL 0246-54-3151 FAX 0246-54-9099  
http://www.pref.fukushima.lg.jp/sec/37380b/

海況 (表面)

本県海域への黒潮系暖水の波及は前週よりやや弱まりました。

本県海域 50 海里以内の水温は 19~24℃台となっています。

小名浜の定地水温は前週より 1℃昇温し、平年より 2℃高めでした。

松川浦の定地水温は前週並み、平年より 1℃高めでした。

見通し (一週間)

現状並みで推移するでしょう。

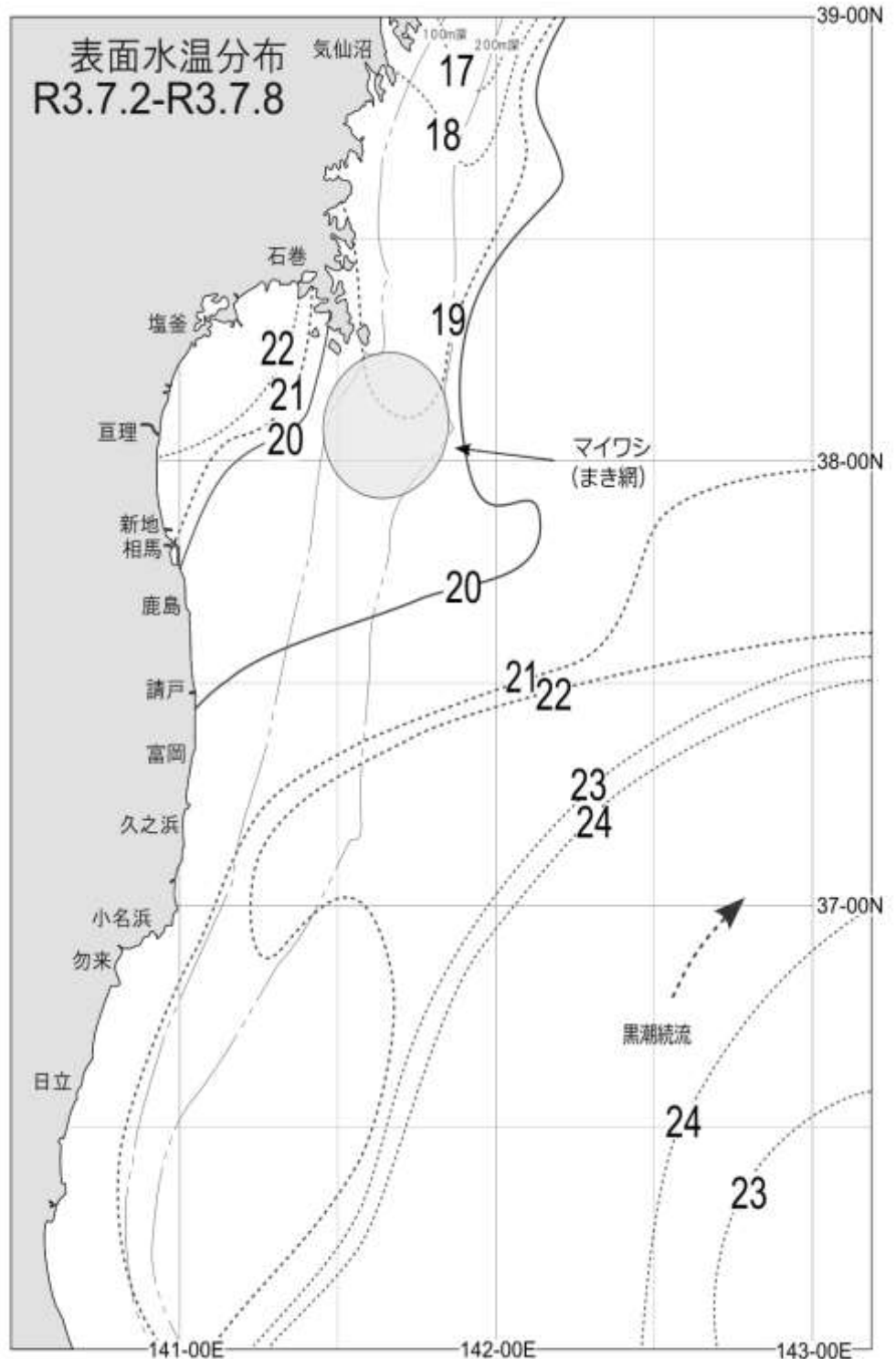

定地水温の推移(℃)

	小名浜	松川浦
7/2	20.3	21.4
7/5	19.6	21.3
7/6	19.7	22.9
7/7	20.1	23.0
7/8	19.5	22.5

令和3年前々回

令和3年前回

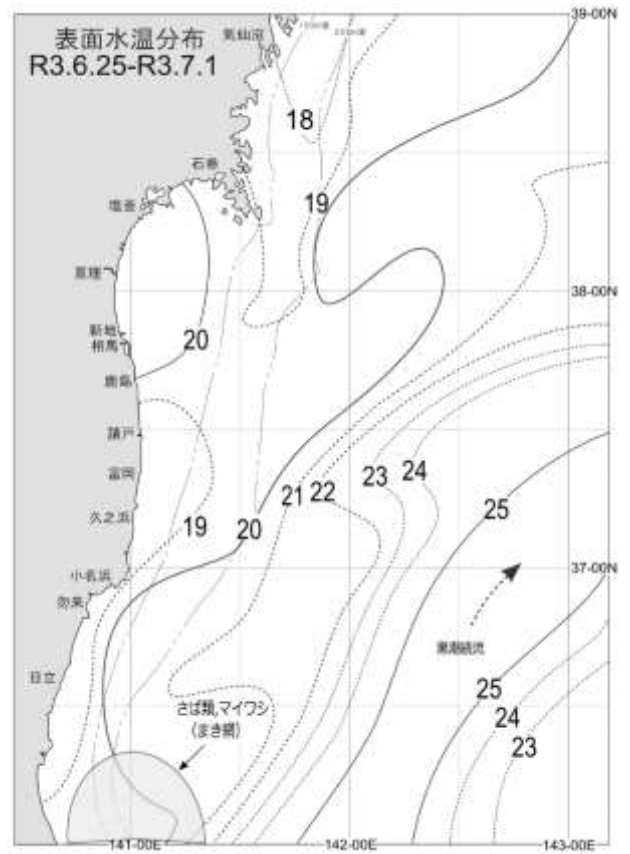
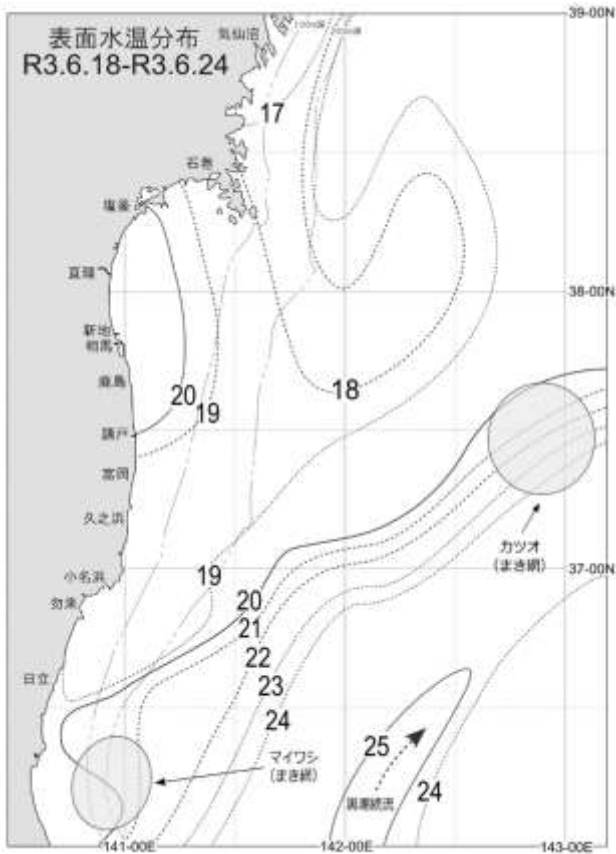

令和元年同期

令和2年同期

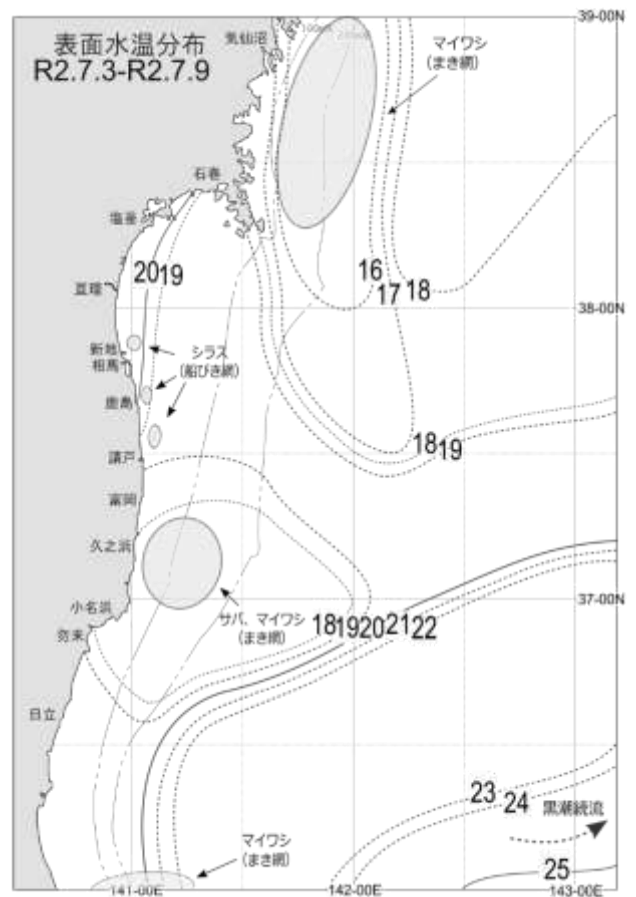
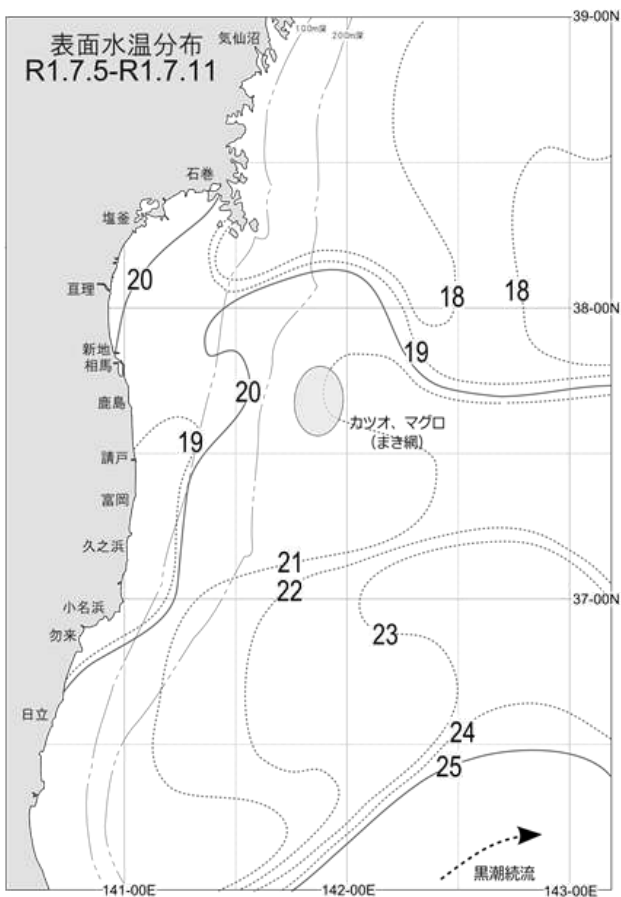

福島県水産海洋研究センター

〒970-0316 いわき市小名浜下神白字松下 13 番地 2  
TEL 0246-54-3151 FAX 0246-54-9099  
<http://www.pref.fukushima.lg.jp/sec/37380b/>

海況 (表面)

本県海域への黒潮系暖水及び混合水 (親潮系冷水、津軽暖流) の波及は前週より強まりました。

本県海域 50 海里以内の水温は 19~26℃台となっています。

小名浜の定地水温は前週より 2℃昇温し、平年より 3℃高めでした。

松川浦の定地水温は前週より 1℃上昇し、平年より 1℃高めでした。

見通し (一週間)

現状並みで推移するでしょう。

次回の発行日は

7月30日 (金) です。

定地水温の推移 (℃)

	小名浜	松川浦
7/9	20.6	22.1
7/12	21.3	23.4
7/13	22.0	23.1
7/14	22.2	22.9
7/15	22.6	23.4

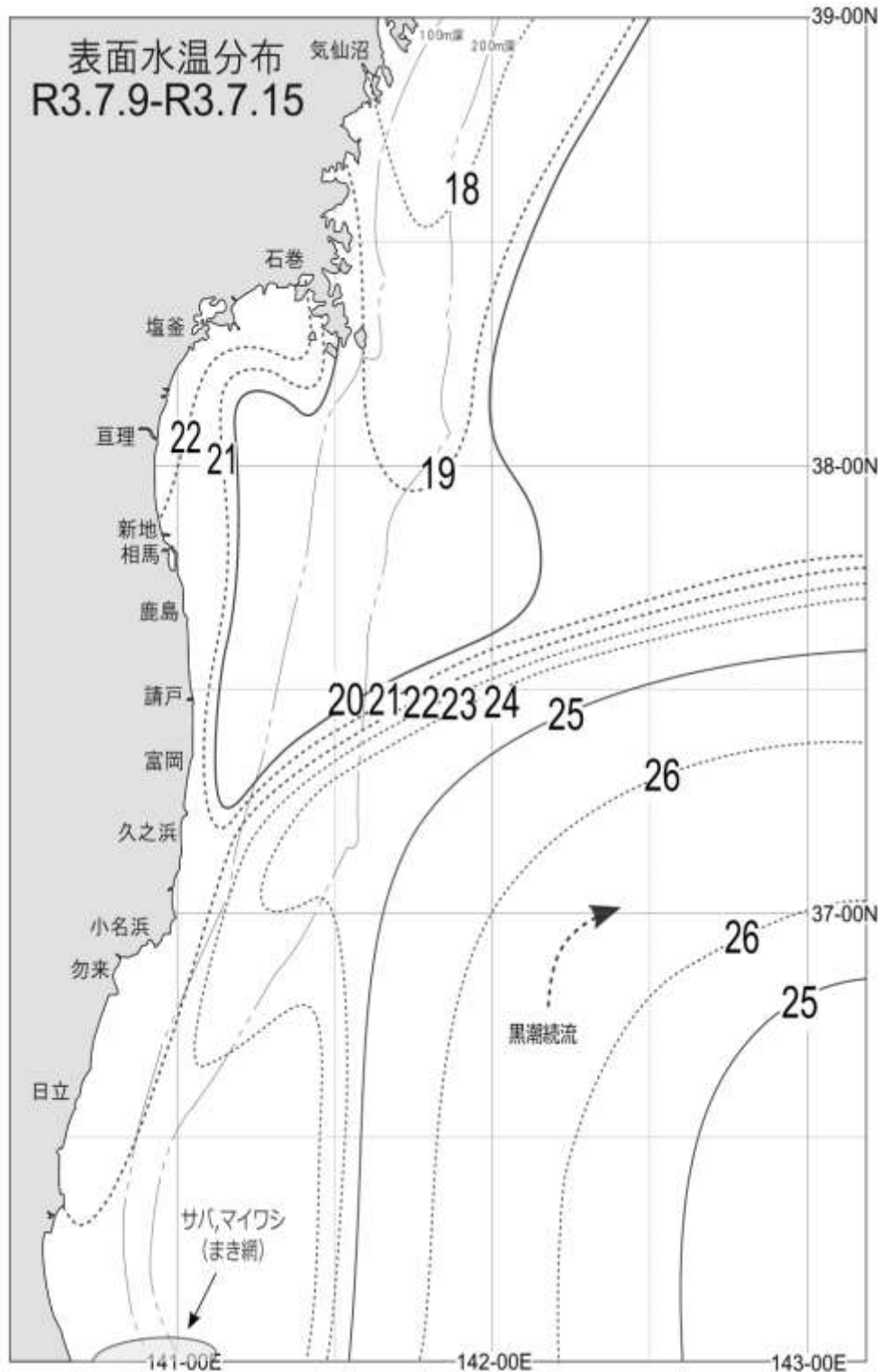

令和 3 年前々回

令和 3 年前回

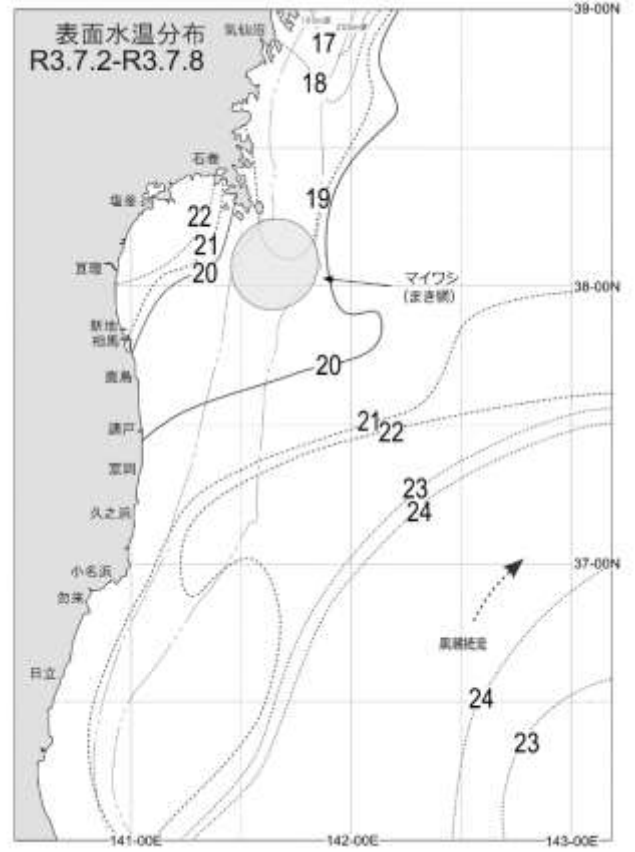
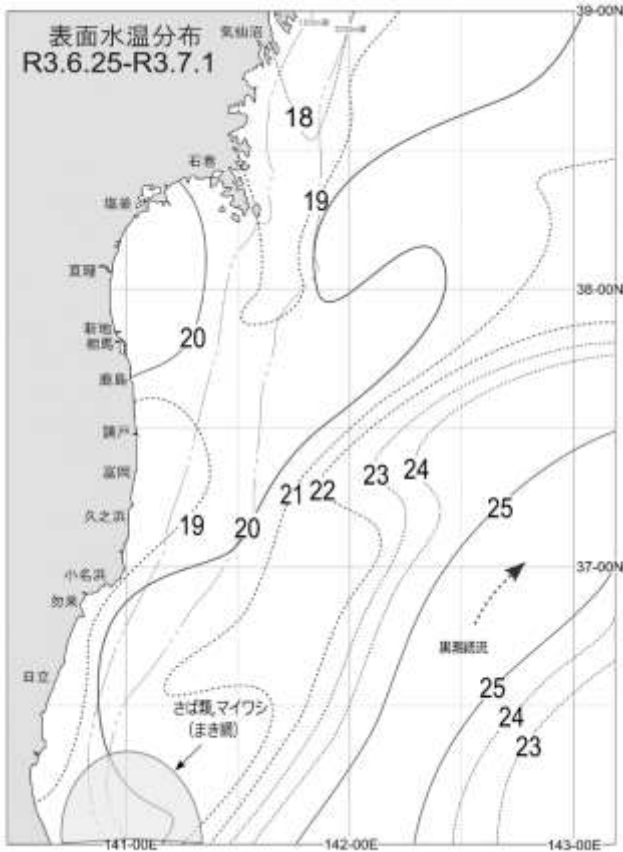

令和元年同期

令和 2 年同期

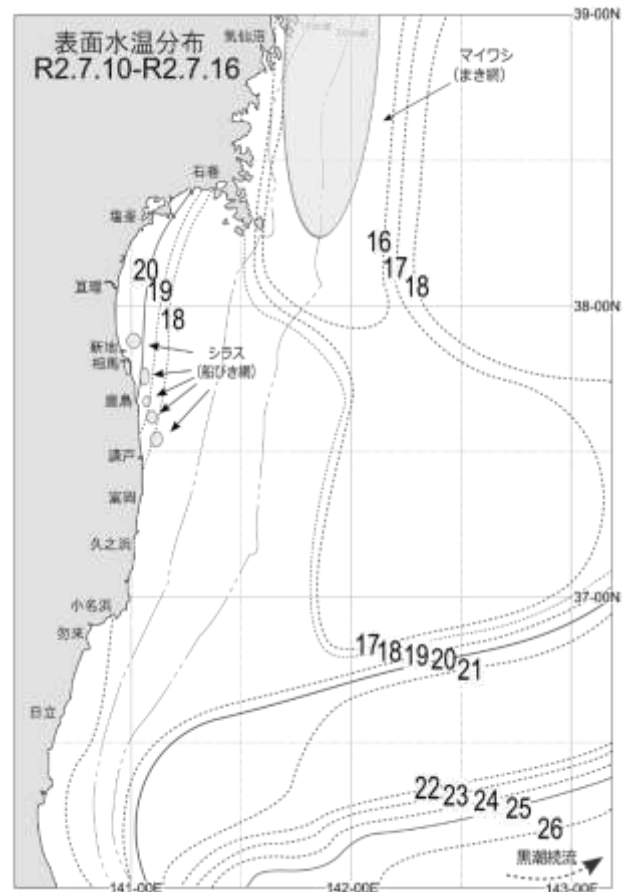
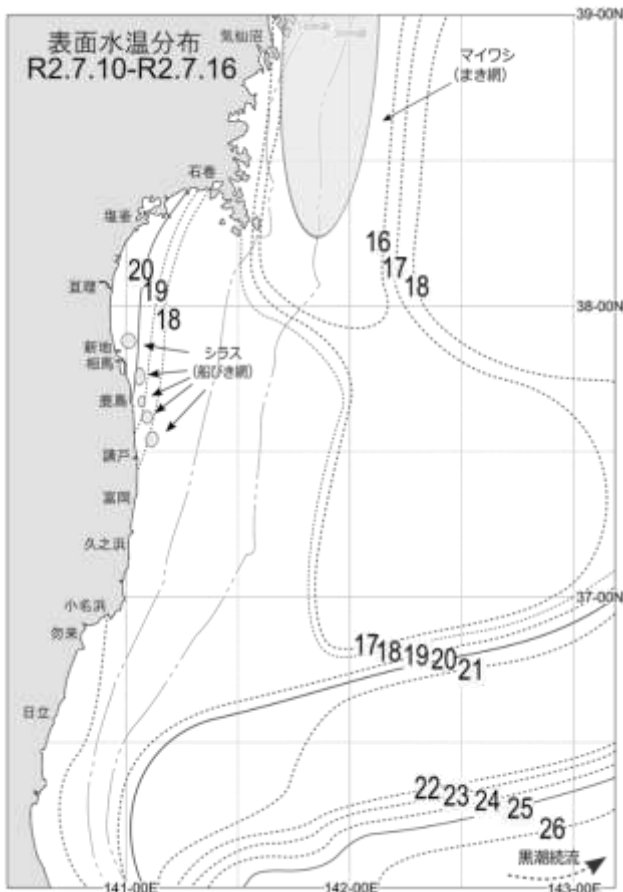

福島県水産海洋研究センター

〒970-0316 いわき市小名浜下神白字松下13番地2  
TEL 0246-54-3151 FAX 0246-54-9099  
http://www.pref.fukushima.lg.jp/sec/37380b/

海況(表面)

本県海域への黒潮系暖水の波及は前週並みで推移した。

本県海域50海里以内の水温は23~27℃台となっています。

小名浜の定地水温は前週より1℃昇温し、平年より3℃高めでした。

松川浦の定地水温は前週並み、平年より2℃高めでした。

見通し(一週間)

現状並みで推移するでしょう。

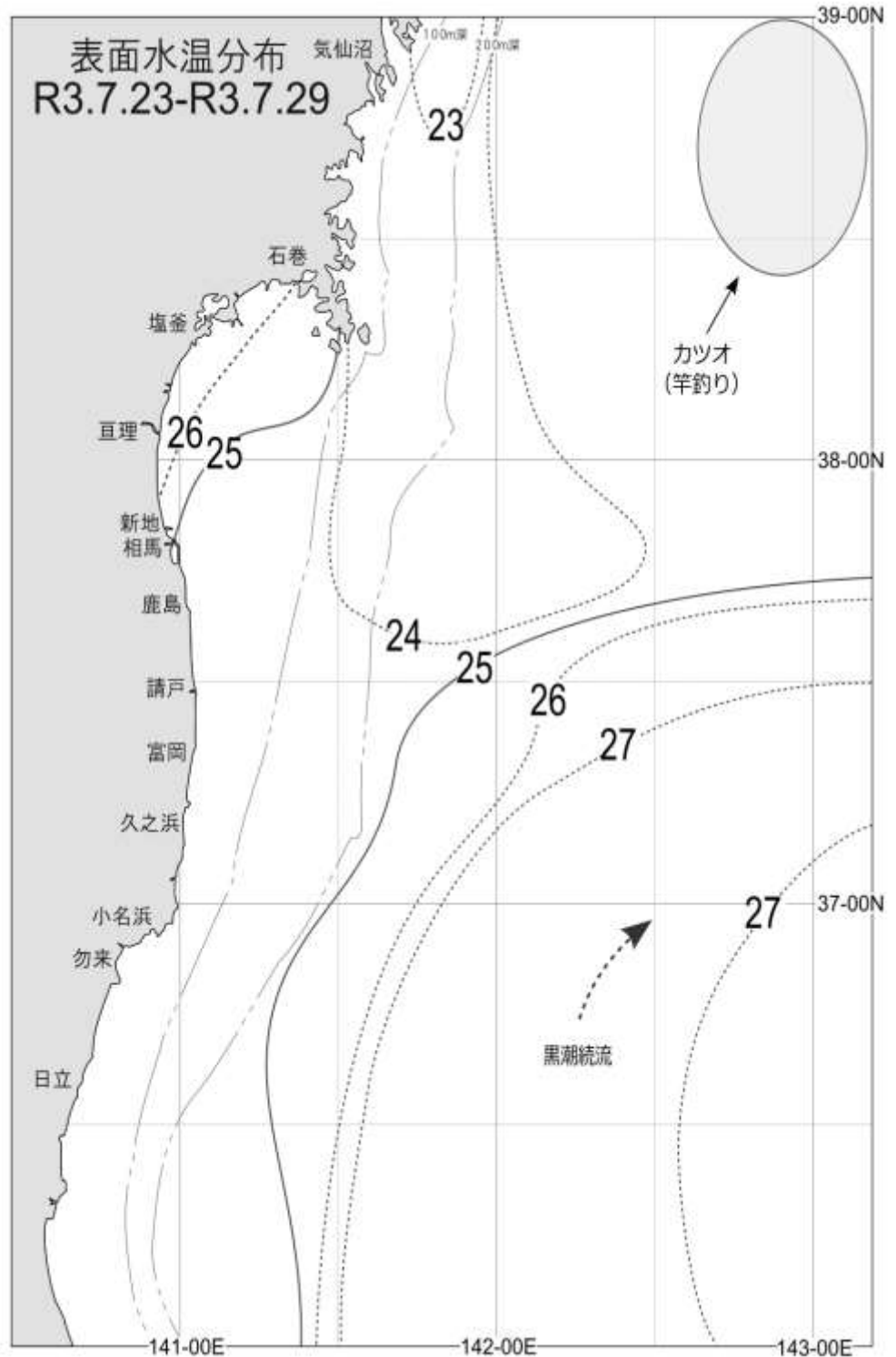

定地水温の推移(℃)

	小名浜	松川浦
7/23	—	—
7/26	23.5	25.7
7/27	21.7	24.5
7/28	22.5	25.7
7/29	23.2	25.9

令和3年前々回

令和3年前回

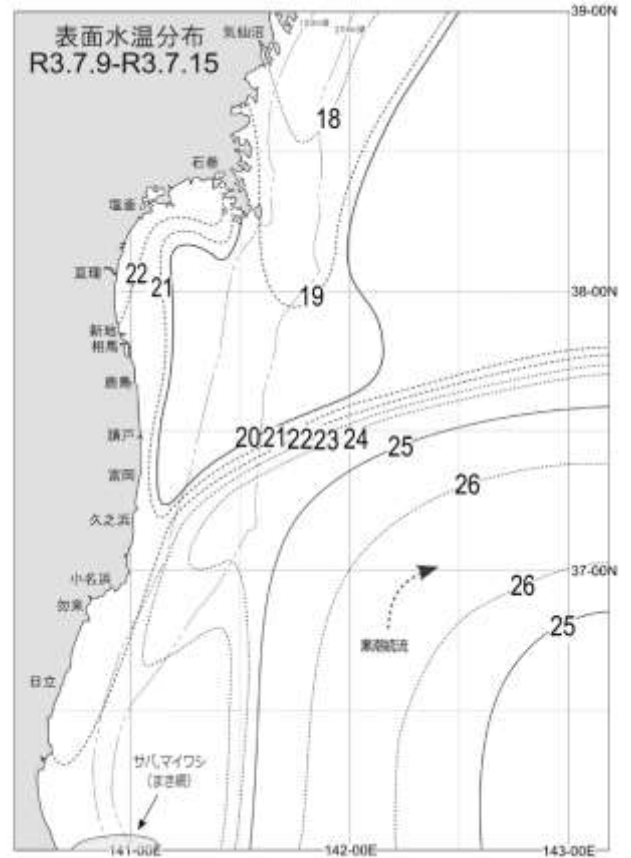
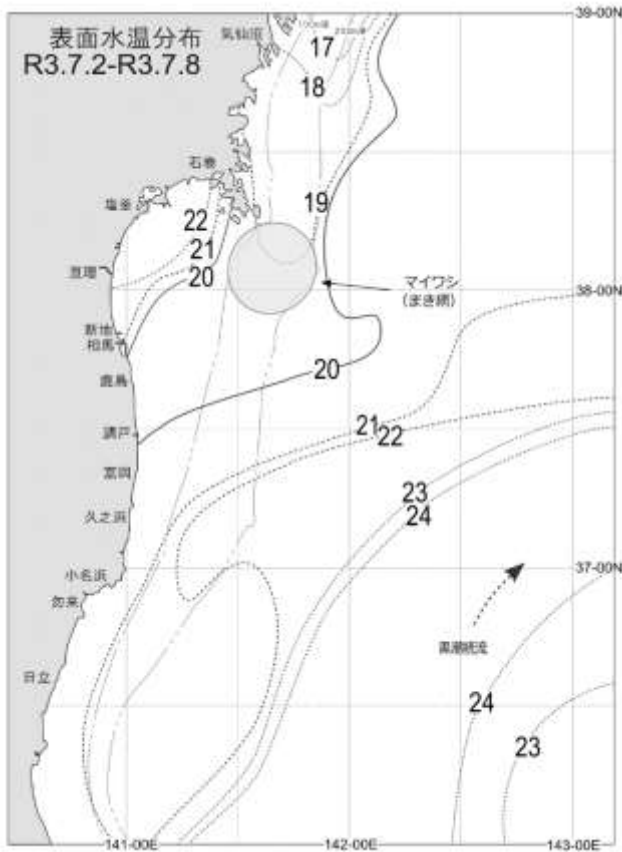

令和元年同期

令和2年同期

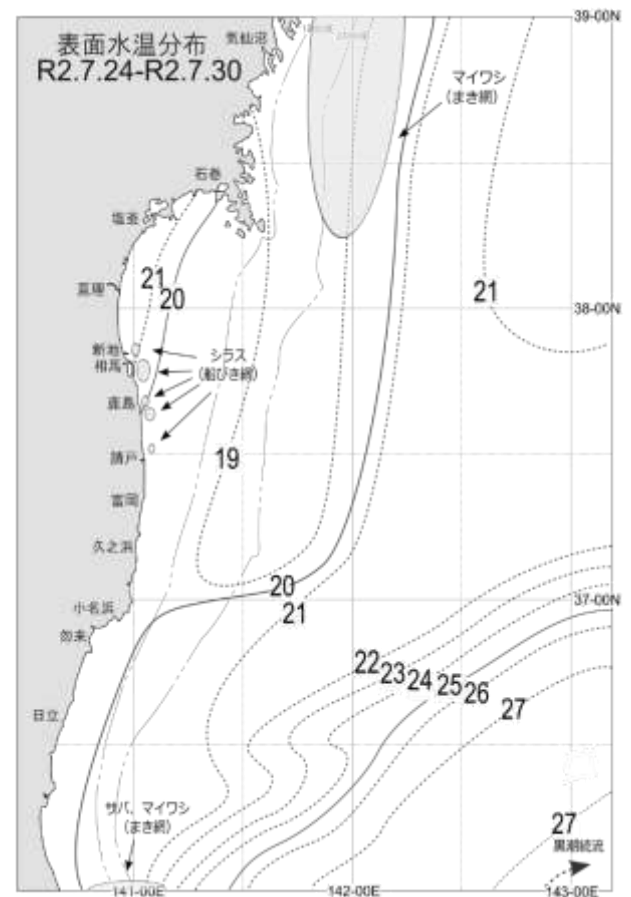
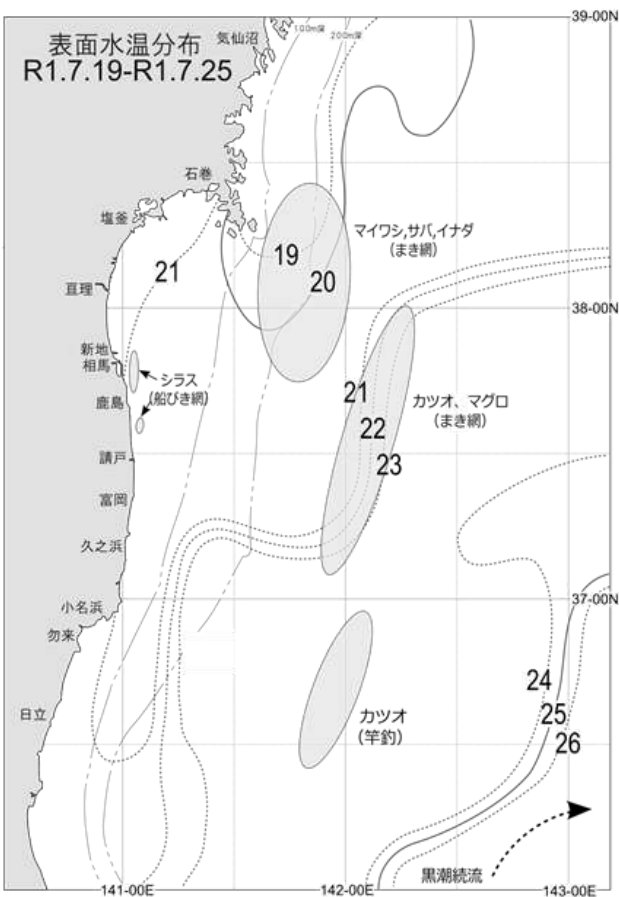



福島県水産海洋研究センター

〒970-0316 いわき市小名浜下神白字松下 13 番地 2  
TEL 0246-54-3151 FAX 0246-54-9099  
http://www.pref.fukushima.lg.jp/sec/37380b/

海況 (表面)

本県海域への黒潮系暖水の波及は前週並みで推移した。

本県海域 50 海里以内の水温は 22~27℃台となっています。

小名浜の定地水温は前週より 2℃昇温し、平年より 4℃高めでした。

松川浦の定地水温は前週より 1℃昇温し、平年より 3℃高めでした。

見通し (一週間)

現状並みで推移するでしょう。

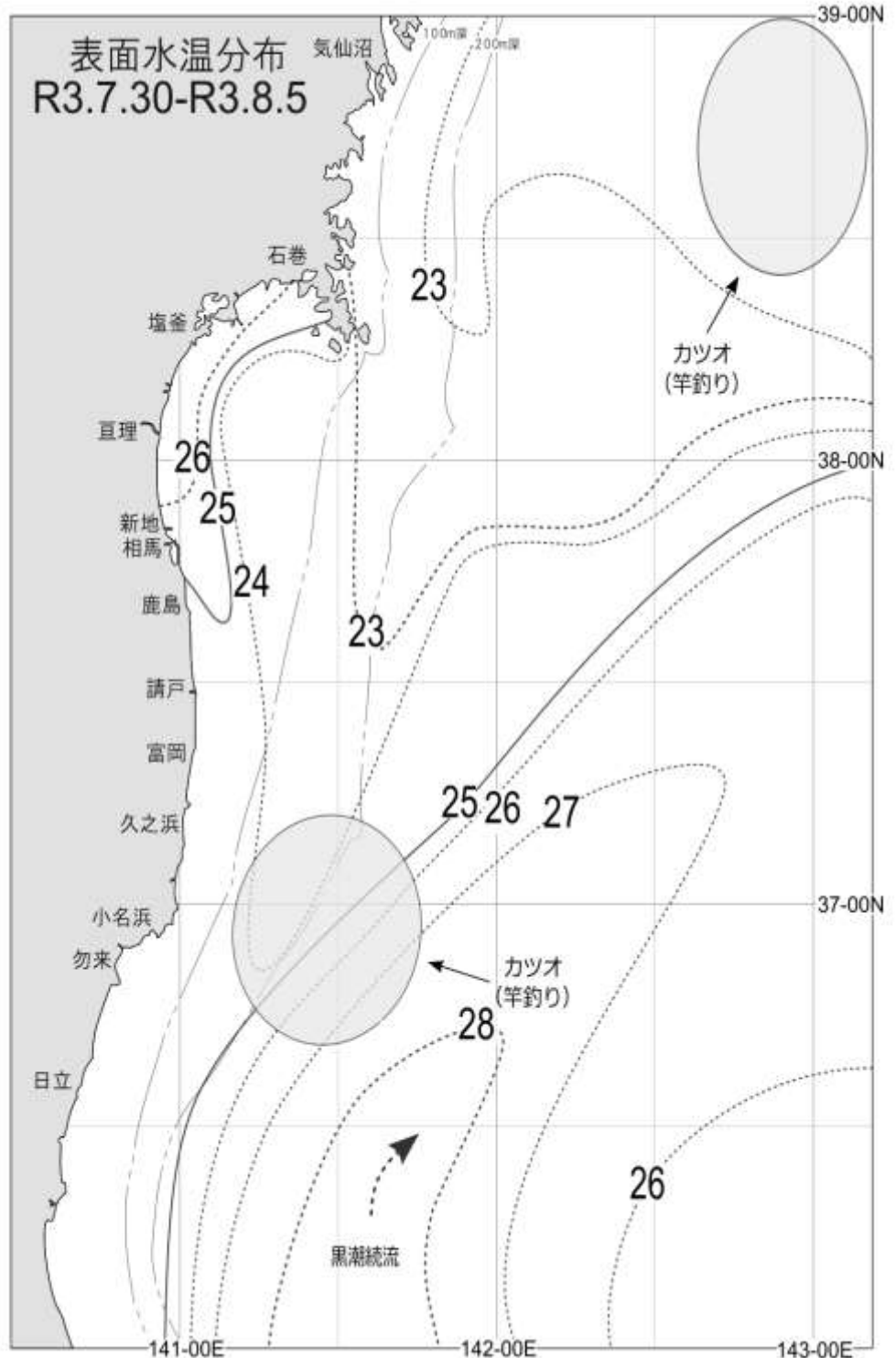

定地水温の推移(℃)

	小名浜	松川浦
7/30	23.7	26.1
8/2	24.1	27.0
8/3	24.3	27.1
8/4	24.8	27.1
8/5	24.6	27.1

令和3年前々回

令和3年前回

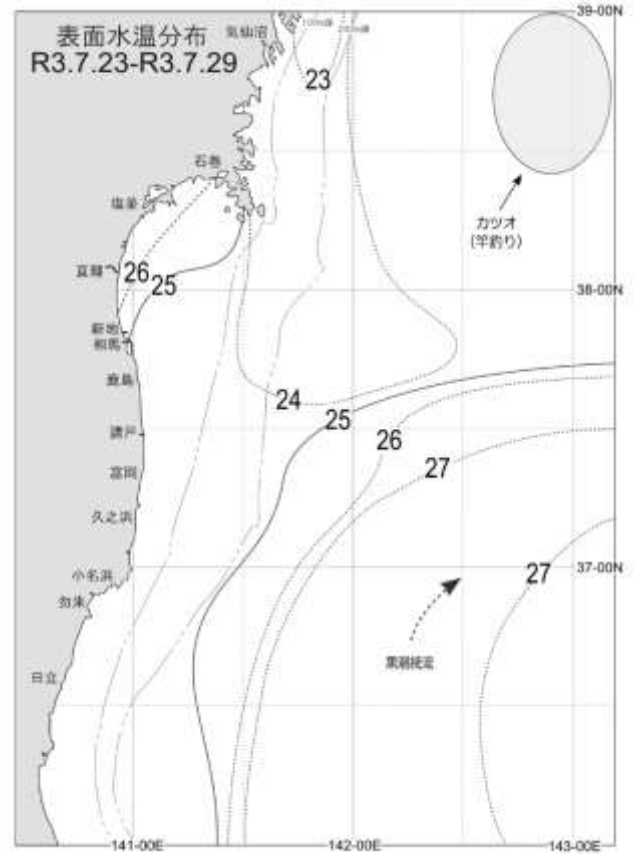
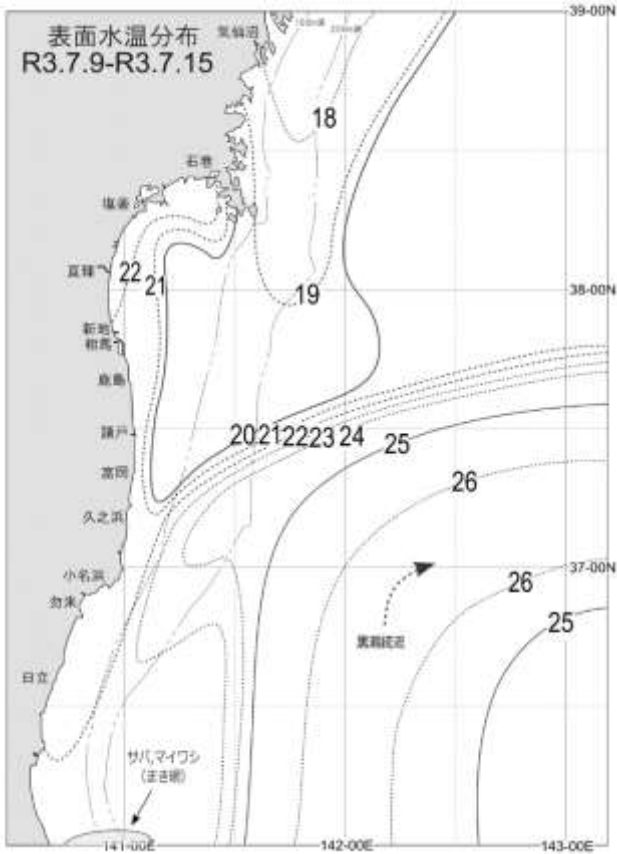

令和元年同期

令和2年同期

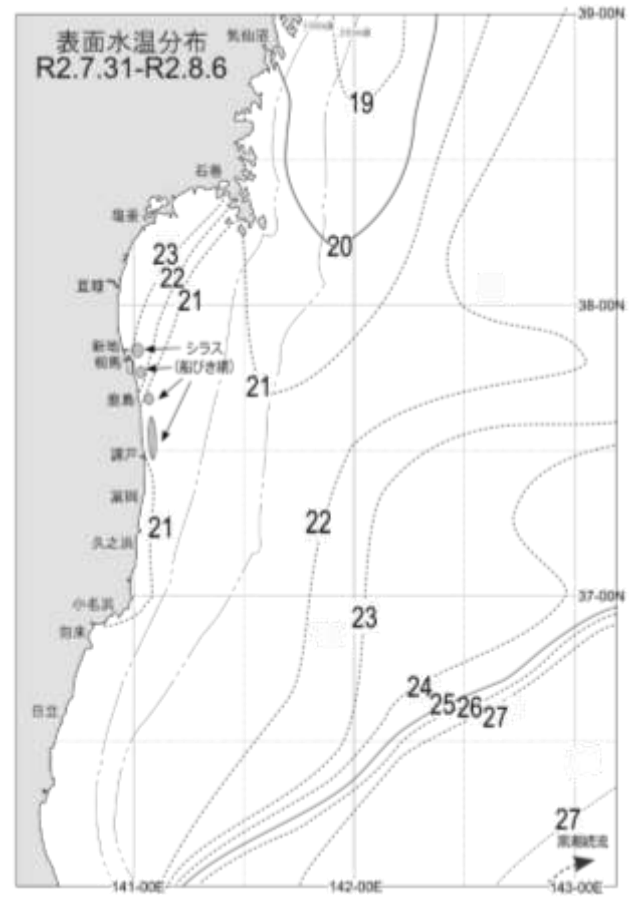
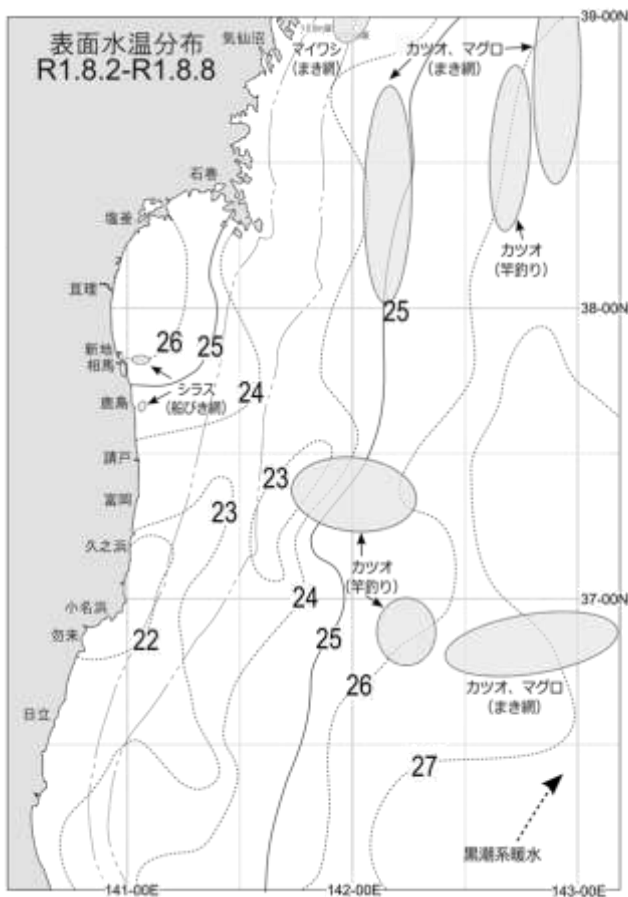

福島県水産海洋研究センター

〒970-0316 いわき市小名浜下神白字松下 13 番地 2  
TEL 0246-54-3151 FAX 0246-54-9099  
<http://www.pref.fukushima.lg.jp/sec/37380b/>

海況 (表面)

本県海域への黒潮系暖水の波及は前週より強まりました。

本県海域 50 海里以内の水温は 24~28℃台となっています。

小名浜の定地水温は前週より 1℃降温し、平年より 2℃高めでした。

松川浦の定地水温は前週より 2℃降温し、平年より 1℃高めでした。

見通し (一週間)

現状より降温するでしょう。

定地水温の推移(℃)

	小名浜	松川浦
8/6	24.3	27.1
8/9	—	—
8/10	25.1	26.0
8/11	21.7	24.8
8/12	22.2	21.7

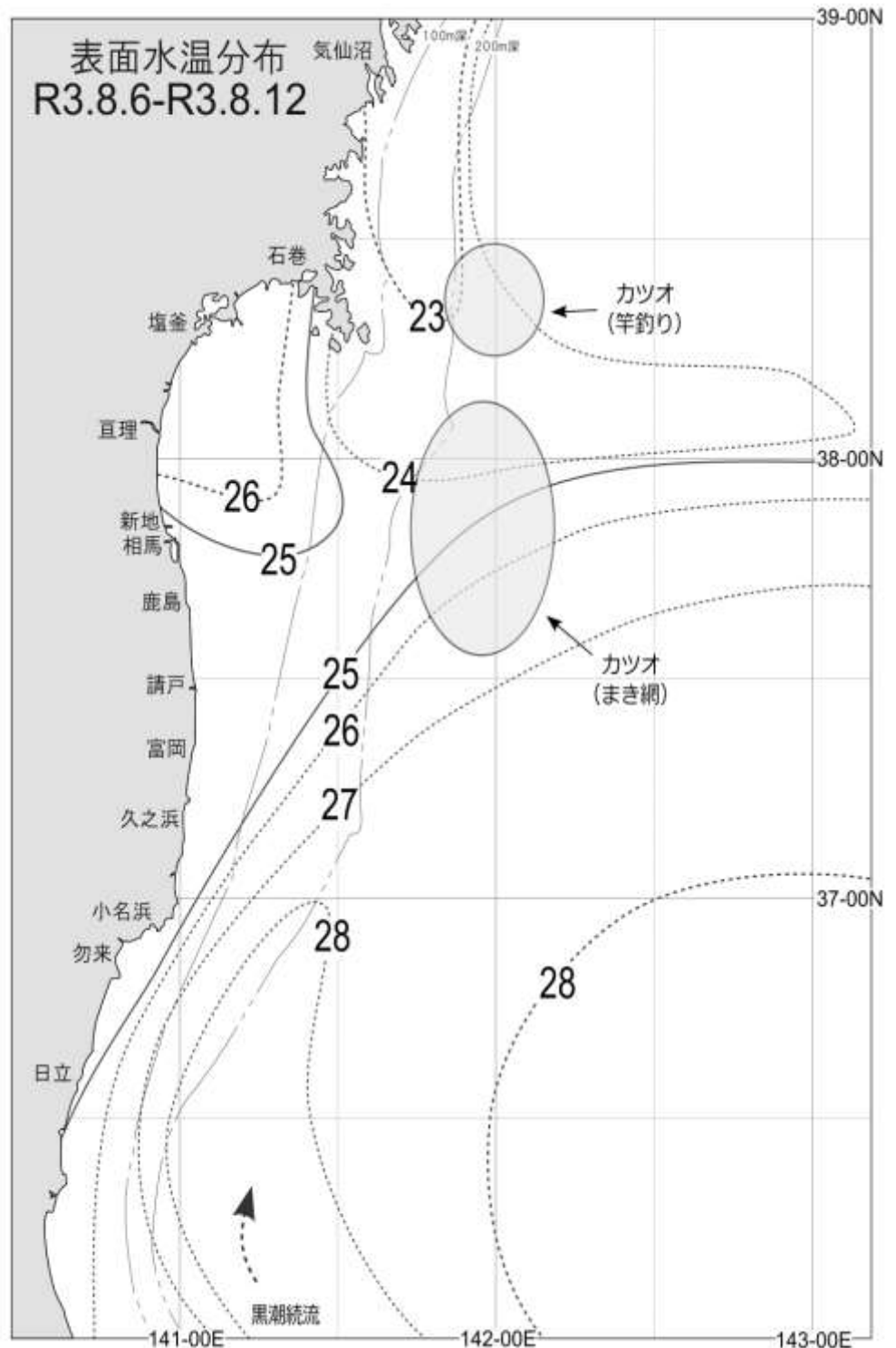

令和3年前々回

令和3年前回

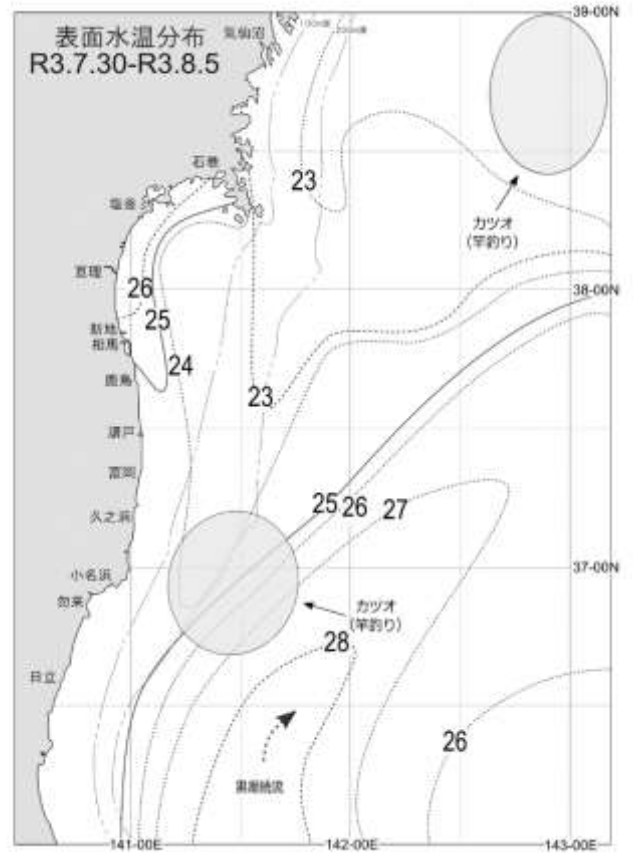
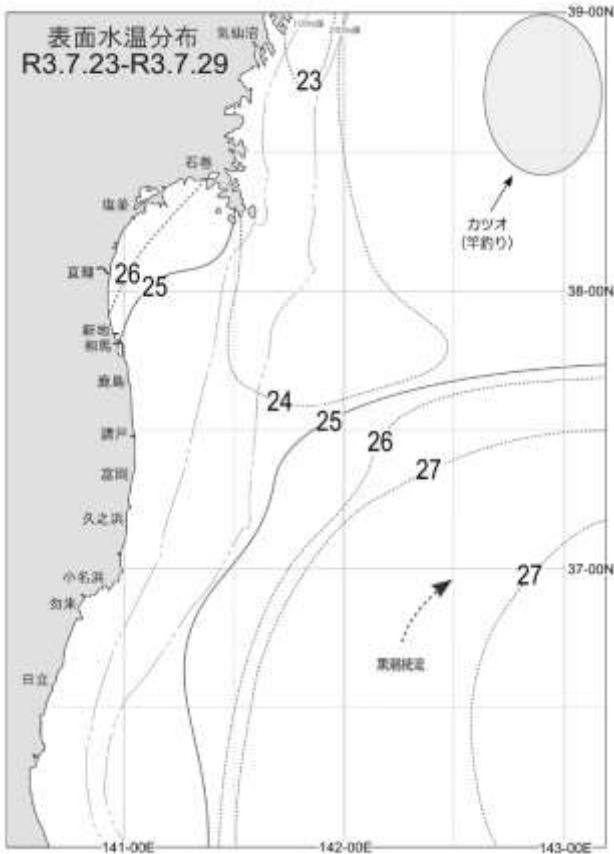

令和元年同期

令和2年同期

